



PRIX PROMO  
**1799 €HT**

Montage  
**2min**

NEW

Z'TOWER page 4  
**TÉLESCOPIQUE**



À PARTIR DE  
**1342 €HT**

NEW

SPYDER page 2  
**LE PLIANT ALU SOUDÉ**

**LE TOP EN PROMO**  
DU 15 JUIN AU 30 NOVEMBRE 2023

NEW

page 2 **STARTEO**  
**SPÉCIAL INTÉRIEUR**

À PARTIR DE  
**859 €HT**



**RETROUVEZ NOTRE SÉLECTION  
BTP - TRANSPORT  
EN PROMOTION**

**Bénéficiez jusqu'à 25 000€  
de subvention pour l'achat  
de nos produits éligibles.**

**SUBVENTION TOP BTP :  
50% DU MONTANT HT DES SOMMES ENGAGÉES**

**ÉCHAFAUDAGES ROULANTS**

**ÉCHAFAUDAGES FIXES & REMORQUES**

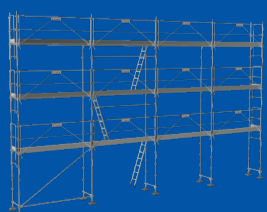

R200 avec garde-corps MDS  
(Fusio ou Secur'up)



Remorques  
RECORD/ROLLER

**PIR / PIRL**



SHERPAMATIC



SHERPASCOPIC



TETRIS



GENERIS  
300/750/950



TOTEM  
180/250



CROSS  
180/250



NEOLIUM BOX  
200/250/300



**IMPRIMÉ EN FRANCE**

Votre journal promo s'engage pour le respect de l'environnement.

- ✓ traitement des déchets
- ✓ économies d'énergie
- ✓ protection de l'eau
- ✓ gestion durable des forêts



Pour répondre aux exigences du label NF et être subventionnables, les lots de façades doivent impérativement être conformes à leur notice ou accompagnés d'un plan et d'une note de calcul.

\* Organisme certificateur: **AFNOR Certification**, 11, rue Francis de Pressensé, F-93571 La Plaine Saint Denis Cedex  
Référentiel de certification: NF Équipements de chantier (NF096) disponible sur [www.marque-nf.com](http://www.marque-nf.com)  
La marque NF certifie la conformité aux normes EN 12810 et EN 12811 et au référentiel NF096.

**TOP #2  
AXESS**

# ÉCHAFAUDAGES ROULANTS ALUMINIUM

À PARTIR DE  
**951 €HT**

## RUNNER



### SPÉCIAL INTÉRIEUR

Usage régulier | Utilisation sol plat et dénivelé  
Charge maxi 200 kg/m<sup>2</sup> | Garantie 5 ans  
Norme EN 1004-1 | Décret 2004-924  
Dimensions intérieures plancher 1,48 x 0,58 m  
Encombrement 1,75 x 0,80 m



NEW

- La base pliante de ce modèle en fait un échafaudage très stable qui ne prend pas de place en stockage et transport. La mise en place est très rapide.
- C'est le bon choix pour des travaux rapides sur sol plat.
- La sécurité est totale avec des lisses et sous-lisses mises en place en sécurité par une personne grâce au système de perche télescopique breveté T-Grip.
- C'est le meilleur rapport qualité prix pour un échafaudage conforme aux exigences des normes et décrets.



Crochets ergonomiques pour faciliter l'installation du plancher par une seule personne



Roues Ø125 mm à blocage ultra-puissant



Les lisses et sous-lisses se mettent aisément en place à l'aide de la perche T-Grip



Décalage de niveau intégré



RUNNER 5,60 m travail

TOP DES VENTES

| ALU                   | CODE PROMO Gencod      | PRIX PROMO Tarif 2023           |
|-----------------------|------------------------|---------------------------------|
| RUNNER 3,60 m travail | 0P000753 3178740237608 | 951 €HT<br><del>1874 €HT</del>  |
| RUNNER 4,60 m travail | 0P000874 3178740245894 | 993 €HT<br><del>1956 €HT</del>  |
| RUNNER 5,60 m travail | 0P000754 3178740237615 | 1445 €HT<br><del>2817 €HT</del> |
| RUNNER 6,60 m travail | 0P000875 3178740245900 | 1540 €HT<br><del>3084 €HT</del> |
| RUNNER 7,60 m travail | 0P000755 3178740237622 | 1779 €HT<br><del>3554 €HT</del> |

## ALUMINIUM SOUDÉ

### NEOLIUM



Usage ultra-intensif | Utilisation sol plat et dénivelé  
Charge maxi 200 kg/m<sup>2</sup> | Garantie 5 ans  
Norme EN 1004-1 | Décret 2004-924



Structure en aluminium soudé, montants de 50 mm.



Utilisation en décalage de niveau



Berceau d'accès pour plus de sécurité



Roues Ø 200 mm à blocage réglables sur 175 mm et tous les 12,5 mm



Platine de stabilisateur antidérapante orientable

### VERSION LINE

À PARTIR DE  
**2990 €HT**



NEOLIUM 400 LINE 6,00 m travail



Plancher ROBC alu-bois avec plinthes aluminium amovibles



Garde-corps lisses

### VERSION BOX

À PARTIR DE  
**3556 €HT**

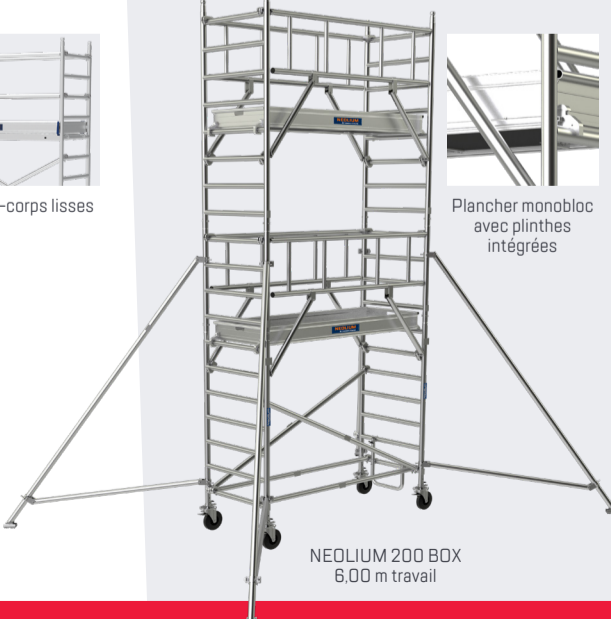

NEOLIUM 200 BOX 6,00 m travail

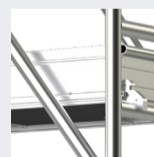

Plancher monobloc avec plinthes intégrées



Garde-corps monobloc diagonalisant



Montage, démontage en sécurité



## STARTEO



NEW

Usage régulier | Utilisation sol plat et dénivelé  
Charge maxi 200 kg/m<sup>2</sup> | Garantie 5 ans  
Norme EN 1004-1 | Décret 2004-924  
Dimensions intérieures plancher 1,48 x 0,58 m  
Encombrement 1,75 x 0,85 m

- Ultra compact, idéal pour les chantiers en intérieur
- Stabilisateurs optimisés pour un encombrement minimum
- Montage rapide et sans outils
- Passage de porte 93 cm
- Plinthes bois amovibles

À PARTIR DE  
**859 €HT**

### SPÉCIAL INTÉRIEUR



Crochets des plateaux ergonomiques pour faciliter l'installation par une seule personne



Fixation rapide des stabilisateurs



Lisses à mâchoires crantées pour un blocage optimal



Roues Ø125 mm à blocage ultra-puissant

STARTEO 4,60 m travail



## ALUMINIUM SOUDÉ

### SPYDER



NEW

Usage intensif | Utilisation sol plat  
Charge maxi 200 kg/m<sup>2</sup> | Garantie 5 ans  
Norme EN 1004-1 | Décret 2004-924  
Dimensions intérieures plancher 1,81 x 0,61 m  
Encombrement 1,85 x 0,75 m

- Montants et échelons Ø50 mm.
- Conception modulaire : possibilité d'extension jusqu'à une hauteur de travail de 7,80 m.
- Bonne compacité, parfaite pour les projets d'intérieur.



Structure en aluminium soudé, montants et échelons de Ø50 mm



Base pliante amovible



Plancher bois avec plinthes amovibles



Roues Ø125 mm anti-traces



Roues Ø200 mm à blocages réglables sur le modèle 7,80m travail

SPYDER 5,80 m travail

À PARTIR DE  
**1342 €HT**

| ALU                   | CODE PROMO Gencod      | PRIX PROMO Tarif 2023           |
|-----------------------|------------------------|---------------------------------|
| SPYDER 3,80 m travail | 0P000878 3178740245917 | 1342 €HT<br><del>2236 €HT</del> |
| SPYDER 5,80 m travail | 0P000879 3178740245924 | 1832 €HT<br><del>3273 €HT</del> |
| SPYDER 7,80 m travail | 0P000880 3178740245931 | 2640 €HT<br><del>4715 €HT</del> |

| ALUMINIUM                                      | CODE PROMO Gencod      | PRIX PROMO Tarif 2023            |
|--|------------------------|----------------------------------|
| <b>LINE</b><br>NEOLIUM 200 LINE 6,00 m travail | 0P000529 3534740166940 | 2990 €HT<br><del>5541 €HT</del>  |
| NEOLIUM 400 LINE 6,00 m travail                | 0P000579 3534740167749 | 3735 €HT<br><del>6887 €HT</del>  |
| <b>BOX</b><br>NEOLIUM 200 BOX 6,00 m travail   | 0P000530 3534740166957 | 3556 €HT<br><del>6595 €HT</del>  |
| NEOLIUM 200 BOX 8,00 m travail                 | 0P000627 3534740170640 | 4749 €HT<br><del>8798 €HT</del>  |
| NEOLIUM 200 BOX 10,00 m travail                | 0P000628 3534740170657 | 6222 €HT<br><del>11528 €HT</del> |
| NEOLIUM 250 BOX 8,00 m travail                 | 0P000629 3534740170664 | 5057 €HT<br><del>9388 €HT</del>  |
| NEOLIUM 250 BOX 10,00 m travail                | 0P000630 3534740170671 | 6625 €HT<br><del>12276 €HT</del> |
| NEOLIUM 300 BOX 6,00 m travail                 | 0P000534 3534740166995 | 4049 €HT<br><del>7495 €HT</del>  |
| NEOLIUM 300 BOX 8,00 m travail                 | 0P000631 3534740170688 | 5404 €HT<br><del>10012 €HT</del> |

\* Organisme certificateur : AFNOR Certification, 11, rue Francis de Pressensé, F-93571 La Plaine Saint Denis Cedex  
Référentiel de certification : NF équipements de chantier (NF096) disponible sur [www.marque-nf.com](http://www.marque-nf.com)  
La marque NF certifie la conformité à la norme EN 1004-1 et au référentiel NF096.

**TOP #2  
AXESS**

# ÉCHAFAUDAGES ROULANTS ALUMINIUM

**TOTEM**



EQUIPEMENTS DE CHANTIER



Usage **ultra-intensif** | Utilisation **sol plat et dénivélé**  
Charge maxi **200 kg/m<sup>2</sup>** | Garantie **5 ans**  
Norme **EN 1004-1** | Décret **2004-924**  
Recommandation **R 457**

- La liaison échelon / montant est sertie.
- Le plancher alu / bois est équipé d'une trappe d'accès par l'intérieur.
- Les stabilisateurs se fixent sur les montants à l'aide du même système «Ergoblock» que les garde-corps.
- Roues Ø 200 mm à blocage réglables sur 175 mm et tous les 12,5 mm.
- Berceau d'accès pour plus de sécurité.

À PARTIR DE  
**1585 €HT**

VERSION **LINE**



Plancher au cadre renforcé avec mise en place facilitée grâce aux nouveaux crochets (version LINE)

Décalage de niveau intégré

Système de liaison Ergoblock® breveté, blocage fiable d'un seul geste

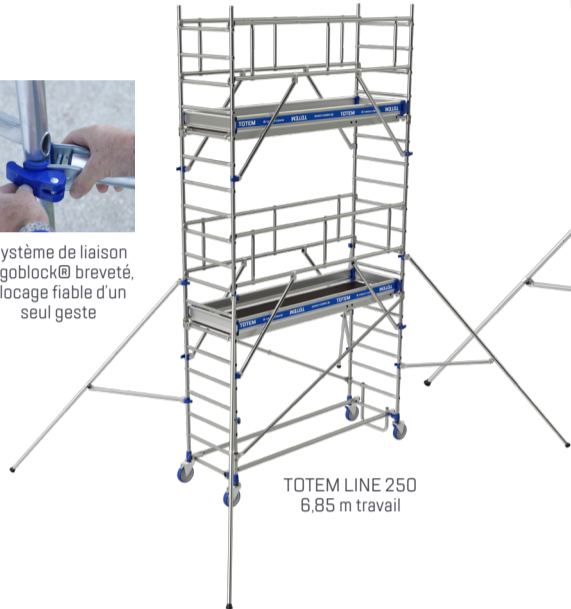

TOTEM LINE 250  
6,85 m travail

VERSION **BOX**



TOTEM BOX 180  
7,85 m travail

| ALUMINIUM |                                  | CODE PROMO Gencod         | PRIX PROMO Tarif 2023       |
|-----------|----------------------------------|---------------------------|-----------------------------|
| LINE      | TOTEM LINE 180<br>4,85 m travail | 0P000762<br>3178740237691 | <b>1585 €HT</b><br>3199 €HT |
|           | TOTEM LINE 180<br>6,85 m travail | 0P000763<br>3178740237707 | <b>2320 €HT</b><br>4648 €HT |
|           | TOTEM LINE 180<br>7,85 m travail | 0P000764<br>3178740237714 | <b>2929 €HT</b><br>5848 €HT |
|           | TOTEM LINE 250<br>4,85 m travail | 0P000768<br>3178740237752 | <b>1955 €HT</b><br>3904 €HT |
|           | TOTEM LINE 250<br>6,85 m travail | 0P000769<br>3178740237769 | <b>2860 €HT</b><br>5724 €HT |
|           | TOTEM LINE 250<br>7,85 m travail | 0P000770<br>3178740237776 | <b>3645 €HT</b><br>7293 €HT |
| BOX       | TOTEM BOX 180<br>4,85 m travail  | 0P000765<br>3178740237721 | <b>1695 €HT</b><br>3385 €HT |
|           | TOTEM BOX 180<br>6,85 m travail  | 0P000766<br>3178740237738 | <b>2525 €HT</b><br>5039 €HT |
|           | TOTEM BOX 180<br>7,85 m travail  | 0P000767<br>3178740237745 | <b>3190 €HT</b><br>6402 €HT |
|           | TOTEM BOX 250<br>4,85 m travail  | 0P000771<br>3178740237783 | <b>1920 €HT</b><br>3848 €HT |
|           | TOTEM BOX 250<br>6,85 m travail  | 0P000772<br>3178740237790 | <b>2830 €HT</b><br>5673 €HT |
|           | TOTEM BOX 250<br>7,85 m travail  | 0P000773<br>3178740237806 | <b>3580 €HT</b><br>7153 €HT |

LINE : plancher et plinthes amovibles  
BOX : plancher bac avec plinthes intégrées

**INSIDER**



À PARTIR DE  
**1328 €HT**

Usage **intensif** | Utilisation **sol plat et dénivélé**  
Charge maxi **200 kg/m<sup>2</sup>** | Garantie **5 ans**  
Décret **2004-924**

- Plancher box alu / bois avec trappe d'accès par l'intérieur. Les plinthes intégrées en aluminium garantissent une sécurité maximum aux utilisateurs et un anti-chute d'objet très efficace.
- La liaison entre les stabilisateurs et les montants d'échelles est réalisée par des systèmes brevetés Ergoblock® qui possèdent un réglage de puissance de serrage et se mettent en place d'un seul geste.
- Les stabilisateurs peuvent pivoter pour permettre un travail le long d'une paroi ou dans l'espace. Ils peuvent s'agrandir pour accompagner la hauteur du produit en conservant le même coefficient de sécurité.



INSIDER - 6,85 m travail

| ALUMINIUM                 |   | CODE PROMO Gencod         | PRIX PROMO Tarif 2023       |
|---------------------------|---|---------------------------|-----------------------------|
| INSIDER<br>4,85 m travail | Dimensions intérieures plancher 1,10 x 0,51 m<br>Encombrement 1,42 x 0,70 m | 0P000774<br>3178740237813 | <b>1328 €HT</b><br>2655 €HT |
| INSIDER<br>5,85 m travail |   | 0P000775<br>3178740237820 | <b>1809 €HT</b><br>3479 €HT |
| INSIDER<br>6,85 m travail |   | 0P000776<br>3178740237837 | <b>1905 €HT</b><br>3659 €HT |

**CROSS**



À PARTIR DE  
**1365 €HT**

Usage **intensif** | Utilisation **sol plat et dénivélé**  
Charge maxi **200 kg/m<sup>2</sup>** | Garantie **5 ans**  
Norme **EN 1004-1** | Décret **2004-924**  
Recommandation **R457**

- Plus de confort de travail grâce à l'élargissement des échelles et planchers.
- Le plancher bac avec plinthes intégrées est apprécié des organismes de sécurité. Il garantit la sécurité et un montage rapide.
- Les extrémités des lisses et sous-lisses ont des mâchoires crantées qui se mettent en place automatiquement lors de la pose. Elles assurent une liaison anti-chute très fiable.
- Les lisses se positionnent et se retirent facilement grâce à la perche T-Grip.



Système de liaison Ergoblock® breveté pour la fixation des stabilisateurs

Berceau d'accès pour plus de sécurité

Crochets ergonomiques pour faciliter l'installation du plancher par une seule personne



Roues Ø 200 mm à blocage réglables sur 175 mm et tous les 12,5 mm



Les lisses et sous-lisses se mettent aisément en place à l'aide de la perche T-Grip

**180**



CROSS 180  
7,85 m travail

**250**



CROSS 250  
7,85 m travail

| ALUMINIUM |                             | CODE PROMO Gencod         | PRIX PROMO Tarif 2023       |
|-----------|-----------------------------|---------------------------|-----------------------------|
| 180       | CROSS 180<br>3,85 m travail | 0P000756<br>3178740237639 | <b>1365 €HT</b><br>2451 €HT |
|           | CROSS 180<br>5,85 m travail | 0P000757<br>3178740237646 | <b>1949 €HT</b><br>3674 €HT |
|           | CROSS 180<br>7,85 m travail | 0P000758<br>3178740237653 | <b>2789 €HT</b><br>5375 €HT |
| 250       | CROSS 250<br>3,85 m travail | 0P000759<br>3178740237660 | <b>1618 €HT</b><br>3053 €HT |
|           | CROSS 250<br>5,85 m travail | 0P000760<br>3178740237677 | <b>2485 €HT</b><br>4694 €HT |
|           | CROSS 250<br>7,85 m travail | 0P000761<br>3178740237684 | <b>3265 €HT</b><br>6167 €HT |

**TOP #2  
AXESS**

# ÉCHAFAUDAGES ROULANTS ALUMINIUM

## TÉLESCOPIQUES ALUMINIUM

**Z'TOWER**



**NEW**

Usage intensif | Utilisation sol plat  
Charge maxi 200 kg/m² | Garantie 2 ans  
Norme EN 1004-1 | Décret 2004-924

- Conception « monobloc » : pas de perte, ni d'oubli d'éléments sur les chantiers.
- Montage facile et rapide en 2 minutes seulement, sans vis ni outils, par une seule personne.
- Excellente compacité : se transporte dans un petit utilitaire.
- Stabilisateurs rétractables pour franchir aisément les portes.
- Diagonales coulissantes à installer à partir de 1,80 m plancher.
- Plancher 1,30 x 0,60 m avec plinthes amovibles.
- Ultra-mobile : roues à frein orientables à 360° anti-traces Ø125 cm.
- Base pliante.
- Garde-corps lisses et sous lisses.

**Montage  
2min**

RÉGLABLE  
TOUS LES 25 CM  
DE 0,30 M  
À 1,80 M PLANCHER



### SPÉCIAL INTÉRIEUR



Elu produit INNOVATION  
du BTP aux MAT D'OR 2023

## DÉCOUVREZ NOTRE NOUVELLE

### VIDÉO DE MONTAGE



**PRIX PROMO  
1799 €HT !**

ALUMINIUM

Z'TOWER 3,80 m travail

Dimensions intérieures  
plancher 1,30 x 0,55 m  
Encombrement 1,87 x 0,85 m

CODE PROMO  
Gencod

0P000888  
3178740248284

PRIX PROMO  
Tarif 2023

1799 €HT  
3186 €HT

**NEW**



## PORTE-OUTILS SPÉCIAL ÉCHAFAUDAGES ROULANTS

- Léger et facile à déplacer.
- Compatible avec nos échafaudages roulants (sauf Goliath, X'Tower et tours Generis).
- Pour disposer de ses outils facilement pendant le travail.
- Bonne capacité de stockage.
- Dimensions : 0,43 x 0,31 x 0,34 m.

CODE PROMO  
Gencod

0P000881  
3178740245948

PRIX PROMO  
Tarif 2023

31 €HT  
53 €HT

**X'TOWER**



**TOP  
DES  
VENTES**

À PARTIR DE  
**2453 €HT !**

Usage intensif | Utilisation sol plat et rattrapage de niveau  
Charge maxi 200 kg/m² | Garantie 2 ans  
Norme EN 1004-1 | Décret 2004-924

- Montage facile par une seule personne.
- Déplacement sur 4 roues à blocage.
- Plancher antidérapant 1,54 x 0,60 m et trappe d'accès par l'intérieur.
- 2 modèles hauteur travail 4 m et 4,80 m. Hauteur réglable tous les 25 cm.
- Les glissières des montants sont revêtues d'une protection anti-grip.
- Plinthes repliables intégrées au plancher.
- Montage et démontage en sécurité.
- 2 garde-corps monoblocs repliables.
- 4 stabilisateurs repliables individuellement à réglage millimétrique.
- Échelles équipées d'un appareil d'enclenchement à retour automatique.



Une fois replié, le X'TOWER se transporte et se stocke facilement.



Roues Ø 150 mm, réglage individuel tous les 12,5 mm sur 175 mm



X'TOWER  
4,00 m travail



X'TOWER  
4,80 m travail

**Montage  
3min**



**1 KIT EMBARQ  
OFFERT**

pour faciliter le rangement  
du X'TOWER dans le véhicule

ALUMINIUM

X'TOWER 4,00 m travail  
+ 1 KIT EMBARQ OFFERT

Dimensions intérieures  
plancher 1,54 x 0,60 m  
Encombrement 1,70 x 0,84 m

CODE PROMO  
Gencod

0P000518  
3178740197278

PRIX PROMO  
Tarif 2023

2453 €HT  
4895 €HT

X'TOWER 4,80 m travail  
+ 1 KIT EMBARQ OFFERT

Dimensions intérieures  
plancher 1,54 x 0,60 m  
Encombrement 1,80 x 0,84 m

CODE PROMO  
Gencod

0P000549  
3178740197964

PRIX PROMO  
Tarif 2023

2794 €HT  
5785 €HT

**TOP #2 AXESS**

# ÉCHAFAUDAGES ROULANTS

**ACIER**

## JUNIOR 200



À PARTIR DE **1050 €HT**

Usage **intensif** | Utilisation **sol plat et d niv l **  
Charge maxi **200 kg/m<sup>2</sup>** | Garantie **5 ans**  
D cret **2004-924**  
Conforme   la circulaire **DRT 2005/08**

- Plancher bac avec plinthes int gr es 1,89 x 0,51 m.
- La largeur hors tout, pieds repli s, de ces mod les lui permet de passer les portes de 0,73 m.
- Auto-stable jusqu'  4,80 m travail.
- La conception des garde-corps monoblocs avec une pige int gr e autorise une mise en place en totale s curit .
- La base est modulable en s rie pour un travail sur sol plat ou dans les escaliers.
- Pieds orientables permettant le travail en centre de pi ce ou le long d'une paroi.



Utilisation en d niv l 



JUNIOR 200  
4,80 m travail

| ACIER                        | CODE PROMO Gencod         | PRIX PROMO Tarif 2023       |
|------------------------------|---------------------------|-----------------------------|
| JUNIOR 200<br>3,80 m travail | 0P000368<br>3534740157771 | <b>1050 €HT</b><br>2025 €HT |
| JUNIOR 200<br>4,80 m travail | 0P000369<br>3534740157788 | <b>1299 €HT</b><br>2484 €HT |
| JUNIOR 200<br>6,80 m travail | 0P000370<br>3534740157795 | <b>2115 €HT</b><br>4138 €HT |

## TOUR GENERIS 900



À PARTIR DE **3830 €HT**

Usage **intensif** | Utilisation **sol plat**  
Charge maxi **200 kg/m<sup>2</sup>** | Garantie **2 ans**  
D cret **2004-924**

- Large surface de travail 2,90 x 2,90 m.
- Auto-stable jusqu'  8,30 m travail.
- Assemblage simplifi  gr ce aux cadres monoblocs (grande rigidit  de la structure).
- Rehausse m tre par m tre pour un montage en totale s curit .
- Planchers RO8 3,00 m standards compatibles avec les  chafaudages fixes COMABI, avec plinthes bois rapport es.



Pieds   vis r glables de 370 mm

R glage plancher tous les 1,00 m



TOUR GENERIS 900  
5,30 m travail

| ACIER                              | CODE PROMO Gencod         | PRIX PROMO Tarif 2023        |
|------------------------------------|---------------------------|------------------------------|
| Tour GENERIS 900<br>4,30 m travail | 0P000363<br>3534740157726 | <b>3830 €HT</b><br>7675 €HT  |
| Tour GENERIS 900<br>5,30 m travail | 04100050<br>3534740153766 | <b>4170 €HT</b><br>8372 €HT  |
| Tour GENERIS 900<br>6,30 m travail | 0P000204<br>3534740153667 | <b>5610 €HT</b><br>11047 €HT |
| Tour GENERIS 900<br>8,30 m travail | 0P000489<br>3534740163543 | <b>7305 €HT</b><br>14618 €HT |

## GENERIS 300



Montage, d montage en s curit 

Usage **intensif** | Utilisation **sol plat et d niv l  (avec kit optionnel)**  
Charge maxi **200 kg/m<sup>2</sup>** | Garantie **5 ans**  
Norme **EN 1004-1** | D cret **2004-924**  
Conforme   la circulaire **DRT 2005/08**

- Plancher bac avec plinthes int gr es 1,40 x 0,58 m.
- Ses dimensions permettent de travailler dans des espaces exigus.
- Cet  chafaudage en acier galvanis  est une r f rence pour sa robustesse et sa durabilit .
- Garde-corps monoblocs pour un montage et d montage en s curit  par 1 seule personne.
- Pieds   roue r glables sur 20 cm au pas de 2,5 cm.
- Kit en option pour montage en escalier.



Passage de porte de 0,73 m.

À PARTIR DE **1315 €HT**

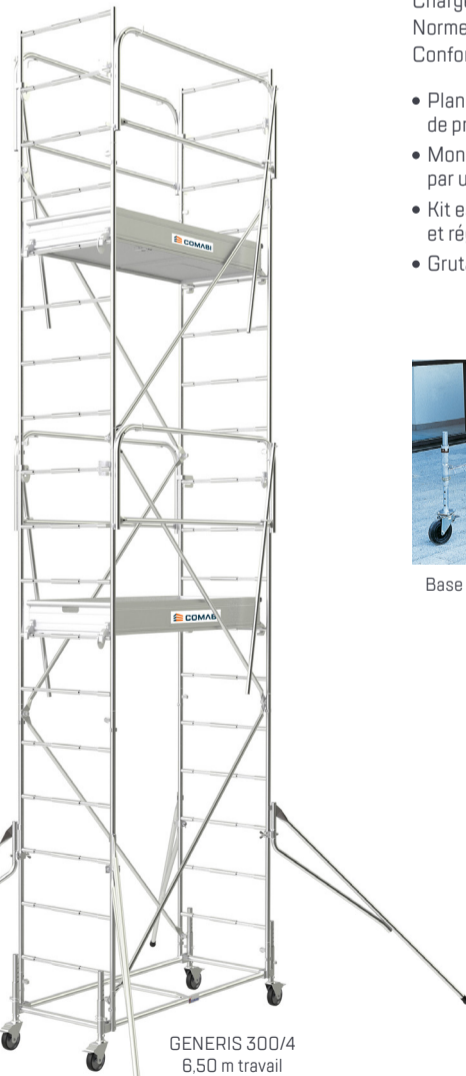

GENERIS 300/4  
6,50 m travail

\*Organisme certificateur:  
**AFNOR Certification**,  
11, rue Francis de Pressens ,  
F-93571 La Plaine Saint Denis Cedex  
R f rentiel de certification:  
NF  quipements de chantier (NF096)  
disponible sur [www.marque-nf.com](http://www.marque-nf.com)  
La marque NF certifie la conformit    la norme EN 1004-1 et au r f rentiel NF096.



| ACIER                         | CODE PROMO Gencod         | PRIX PROMO Tarif 2023       |
|-------------------------------|---------------------------|-----------------------------|
| GENERIS 300<br>5,00 m travail | 0P000054<br>3534740140544 | <b>1315 €HT</b><br>2523 €HT |
| GENERIS 300<br>6,50 m travail | 0P000012<br>3534740139449 | <b>2060 €HT</b><br>3956 €HT |

## GENERIS 750 / 950



Montage, d montage en s curit 

Usage **intensif** | Utilisation **sol plat et d niv l  (avec kit optionnel)**  
Charge maxi **200 kg/m<sup>2</sup>** | Garantie **5 ans**  
Norme **EN 1004-1** | D cret **2004-924**  
Conforme   la circulaire **DRT 2005/08**

- Plancher bac avec plinthes int gr es et poign es de pr hension pour faciliter la mise en place.
- Montage en s curit  garde-corps et plateau par une seule personne.
- Kit escalier en option et r glage des roues   200 mm.
- Grutage possible avec un kit optionnel.



Base en croix monobloc pliante pour une mise en place simplifi e par 1 seule personne.



GENERIS 750  
4,80 m travail



GENERIS 950  
7,20 m travail



| ACIER | CODE PROMO Gencod  | PRIX PROMO Tarif 2023     |                              |
|-------|--|---------------------------|------------------------------|
| 750   | GENERIS 750 - 4,80 m travail  volutif 12 m avec rehausse optionnelles  | 0P000730<br>3534740175348 | <b>1798 €HT</b><br>3585 €HT  |
|       | GENERIS 750 - 7,20 m travail  volutif 12 m avec rehausse optionnelles  | 0P000781<br>3534740175393 | <b>2620 €HT</b>              |
|       | GENERIS 750 - 9,30 m travail  volutif 12 m avec rehausse optionnelles  | 0P000731<br>3534740175355 | <b>3570 €HT</b>              |
|       | GENERIS 750 - 10,80 m travail  volutif 12 m avec rehausse optionnelles | 0P000876<br>3534740177120 | <b>4647 €HT</b><br>9293 €HT  |
| 950   | GENERIS 950 - 4,82 m travail  volutif 12 m avec rehausse optionnelles  | 0P000732<br>3534740175362 | <b>2229 €HT</b><br>4281 €HT  |
|       | GENERIS 950 - 7,20 m travail  volutif 12 m avec rehausse optionnelles  | 0P000782<br>3534740175409 | <b>3515 €HT</b>              |
|       | GENERIS 950 - 9,30 m travail  volutif 12 m avec rehausse optionnelles  | 0P000733<br>3534740175379 | <b>4120 €HT</b>              |
|       | GENERIS 950 - 10,82 m travail  volutif 12 m avec rehausse optionnelles | 0P000877<br>3534740177137 | <b>5628 €HT</b><br>10823 €HT |

**TOP #2 AXESS**

# ÉCHAFAUDAGES FIXES R200

## LOTS R200 GARDE-CORPS MONOBLOCS

- Cadres en H symétriques.
- Montage en toute sécurité par 1 seul opérateur.
- Composants compatibles avec le R200 Record/Progress.
- Recommandés par la CARSAT / CRAMIF.
- Garantie 2 ans



À PARTIR DE **9014 €HT**

## PREMIUM 160 M<sup>2</sup>

**NF** \* L: 15,00 m - H: 8,00 m plancher  
Surface de travail 16 x 10 m  
2 lots de 3 amarrages recommandés



À PARTIR DE **13293 €HT**

R200 PREMIUM 160 M<sup>2</sup> ACIER avec garde-corps FUSIO

## MEDIUM 104 M<sup>2</sup>

**NF** \* L: 12,00 m - H: 6,00 m plancher  
Surface de travail 13 x 8 m  
2 lots de 3 amarrages recommandés

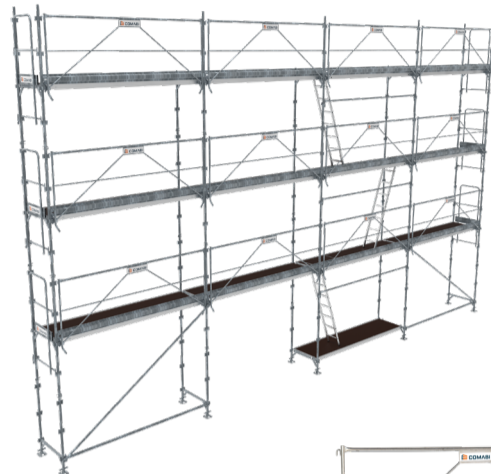

R200 MEDIUM 104 M<sup>2</sup> ACIER avec garde-corps FUSIO

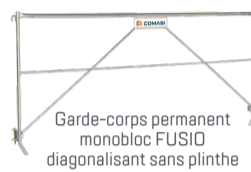

| LOT | ACIER   | CODE PROMO Gencod         | PRIX PROMO Tarif 2023                    |
|-----|---|---------------------------|--|
| 1   | 80 m <sup>2</sup> PROGRESS FIRST garde-corps FUSIO + planchers alu/bois + plinthes    | 0P000397<br>3534740159751 | <b>7597 €HT</b><br><del>17263 €HT</del>  |
| 1*  | 80 m <sup>2</sup> PROGRESS FIRST garde-corps FUSIO + planchers acier + plinthes       | 0P000613<br>3534740170541 | <b>7168 €HT</b><br><del>16566 €HT</del>  |
| 2   | 104 m <sup>2</sup> PROGRESS MEDIUM garde-corps FUSIO + planchers alu/bois + plinthes  | 0P000399<br>3534740159775 | <b>9612 €HT</b><br><del>21149 €HT</del>  |
| 2*  | 104 m <sup>2</sup> PROGRESS MEDIUM garde-corps FUSIO + planchers acier + plinthes     | 0P000614<br>3534740170558 | <b>9014 €HT</b><br><del>20239 €HT</del>  |
| 3   | 160 m <sup>2</sup> PROGRESS PREMIUM garde-corps FUSIO + planchers alu/bois + plinthes | 0P000401<br>3534740159799 | <b>14026 €HT</b><br><del>32341 €HT</del> |
| 3*  | 160 m <sup>2</sup> PROGRESS PREMIUM garde-corps FUSIO + planchers acier + plinthes    | 0P000615<br>3534740170565 | <b>13293 €HT</b><br><del>30794 €HT</del> |

\* Même composition mais avec planchers acier

| LOT | ALUMINIUM   | CODE PROMO Gencod         | PRIX PROMO Tarif 2023                    |
|-----|---|---------------------------|--|
| 4   | 80 m <sup>2</sup> RECORD FIRST + garde-corps SECURITUP + planchers alu/bois   | 0P000634<br>3534740171562 | <b>10002 €HT</b><br><del>21645 €HT</del> |
| 4** | 80 m <sup>2</sup> RECORD FIRST garde-corps SECURITUP + planchers aluminium    | 0P000635<br>3534740171579 | <b>10856 €HT</b><br><del>23926 €HT</del> |
| 5   | 104 m <sup>2</sup> RECORD MEDIUM garde-corps SECURITUP + planchers alu/bois   | 0P000636<br>3534740171586 | <b>12427 €HT</b><br><del>27270 €HT</del> |
| 5** | 104 m <sup>2</sup> RECORD MEDIUM garde-corps SECURITUP + planchers aluminium  | 0P000637<br>3534740171593 | <b>13545 €HT</b><br><del>28944 €HT</del> |
| 6   | 160 m <sup>2</sup> RECORD PREMIUM garde-corps SECURITUP + planchers alu/bois  | 0P000638<br>3534740171609 | <b>19456 €HT</b><br><del>42219 €HT</del> |
| 6** | 160 m <sup>2</sup> RECORD PREMIUM garde-corps SECURITUP + planchers aluminium | 0P000639<br>3534740171616 | <b>21297 €HT</b><br><del>46134 €HT</del> |

\*\* Même composition mais avec planchers aluminium



Pour répondre aux exigences du label NF et être subventionnables, les lots de façades doivent impérativement être conformes à leur notice ou accompagnés d'un plan et d'une note de calcul.

\* Organisme certificateur: **AFNOR Certification**, 11, rue Francis de Pressensé, F-93571 La Plaine Saint Denis Cedex. Référentiel de certification: NF équipements de chantier (NFD96) disponible sur [www.marque-nf.com](http://www.marque-nf.com). La marque NF certifie la conformité aux normes EN 12810 et EN 12811 et au référentiel NFD96.

## FIRST 80 M<sup>2</sup>

**NF** \* L: 9,00 m - H: 6,00 m plancher  
Surface de travail 10 x 8 m  
1 lot de 3 amarrages recommandés



R200 FIRST 80 M<sup>2</sup> ACIER avec garde-corps FUSIO

**TOP DES VENTES**

À PARTIR DE **7168 €HT**

### COMPOSITION DES LOTS

| Code     | Désignation   | Lot | Acier |    | Acier |    | Acier |    | Aluminium |     | Aluminium |     |    |     |
|----------|---|-----|-------|----|-------|----|-------|----|-----------|-----|-----------|-----|----|-----|
|          |   |     | 1     | 1* | 2     | 2* | 3     | 3* | 4         | 4** | 5         | 5** | 6  | 6** |
| 00033512 | RCM14 Socle à vis articulé débattement 0.65 m (D38 mm)                        | 8   | 8     | 8  | 10    | 10 | 12    | 12 | 8         | 8   | 10        | 10  | 12 | 12  |
| 00080450 | RCM12 Goupille D12 mm   | 24  | 24    | 30 | 30    | 48 | 48    | 24 | 24        | 30  | 30        | 48  | 48 |     |
| 04702013 | R1 Cadre de départ en U 1,20 m - Alu  | -   | -     | -  | -     | -  | -     | 4  | 4         | 5   | 5         | 6   | 6  |     |
| 04002009 | R1 Cadre de départ en U 1,20 m - Acier  | 4   | 4     | 5  | 5     | 6  | 6     | -  | -         | -   | -         | -   | -  |     |
| 04702010 | R3 Cadre en H 2,00 m - Aluminium  | -   | -     | -  | -     | -  | -     | 10 | 10        | 12  | 12        | 20  | 20 |     |
| 04002004 | R3 Cadre en H 2,00 m - Acier  | 10  | 10    | 12 | 12    | 20 | 20    | -  | -         | -   | -         | -   | -  |     |
| 04702011 | R4 Cadre 2,00 m asymétrique - Alu   | -   | -     | -  | -     | -  | -     | 2  | 2         | 3   | 3         | 4   | 4  |     |
| 04002006 | R4 Cadre 2,00 m asymétrique - Acier   | 2   | 2     | 3  | 3     | 4  | 4     | -  | -         | -   | -         | -   | -  |     |
| 04204043 | Longeron forte charge 3,00 m  | 2   | 2     | 2  | 2     | 2  | 2     | 2  | 2         | 2   | 2         | 2   | 2  |     |
| 00010520 | RCM630 Lisse latérale 3,00m   | 3   | 3     | 3  | 3     | 4  | 4     | 3  | 3         | 3   | 3         | 4   | 4  |     |
| 04005005 | RCM30 Diagonale verticale indexée, maille 3,00 x 2,00m                        | 2   | 2     | 2  | 2     | 2  | 2     | 6  | 6         | 6   | 6         | 8   | 8  |     |
| 00015104 | RCM180 Etrier à pion pour débiter la file de diagonales indexées              | -   | -     | -  | -     | -  | -     | 2  | 2         | 2   | 2         | 2   | 2  |     |
| 04704003 | Securit up Garde-corps monobloc sécurité - Aluminium                          | -   | -     | -  | -     | -  | -     | 9  | 9         | 12  | 12        | 20  | 20 |     |
| 04004031 | FUSIO300 Garde-corps diagonalisant montage / démontage en sécurité 1 personne | 9   | 9     | 12 | 12    | 20 | 20    | -  | -         | -   | -         | -   | -  |     |
| 04004006 | GCMS080 Garde-corps monobloc sécurité avec plinthe                            | 6   | 6     | 6  | 6     | 8  | 8     | -  | -         | -   | -         | -   | -  |     |
| 00010550 | RCM608 Lisse 0.80m  | -   | -     | -  | -     | -  | -     | 12 | 12        | 12  | 12        | 16  | 16 |     |
| 04010320 | Plancher R08-C3000X730  | 7   | -     | 10 | -     | 17 | -     | 7  | -         | 10  | -         | 17  | -  |     |
| 04010335 | Plancher R08-CT3000X730   | 3   | 3     | 3  | 3     | 4  | 4     | 3  | -         | 3   | -         | 4   | -  |     |
| 04010001 | RCE300 - Plateau acier 3,00 m largeur 0,36 mm                                 | -   | 14    | -  | 20    | -  | 34    | -  | -         | -   | -         | -   | -  |     |
| 02460034 | RCM48 Échelle Aluminium   | 3   | 3     | 3  | 3     | 4  | 4     | 3  | 3         | 3   | 3         | 4   | 4  |     |
| 04010201 | PC300 Plinthe acier 3,00 m  | 9   | 9     | 12 | 12    | 20 | 20    | -  | -         | -   | -         | -   | -  |     |
| 04010208 | PC080 Plinthe acier 0,80 m  | -   | -     | -  | -     | -  | -     | 6  | 6         | 6   | 6         | 8   | 8  |     |
| 00034413 | Notice R200   | 1   | 1     | 1  | 1     | 1  | 1     | 1  | 1         | 1   | 1         | 1   | 1  |     |
| 04010351 | Plancher R08-A3000X730  | -   | -     | -  | -     | -  | -     | 7  | -         | 10  | -         | 17  | -  |     |
| 04010359 | Plancher R08-AT 3000X730  | -   | -     | -  | -     | -  | -     | 3  | -         | 3   | -         | 4   | -  |     |

## PIGNON 88 M<sup>2</sup>

**NF** \* L: 9,00 m - H: 8,00 m plancher  
Surface de travail 10 x 8 m + pignon 2 x 4 m  
2 lots de 3 amarrages recommandés



À PARTIR DE **8043 €HT**

**TOP DES VENTES**

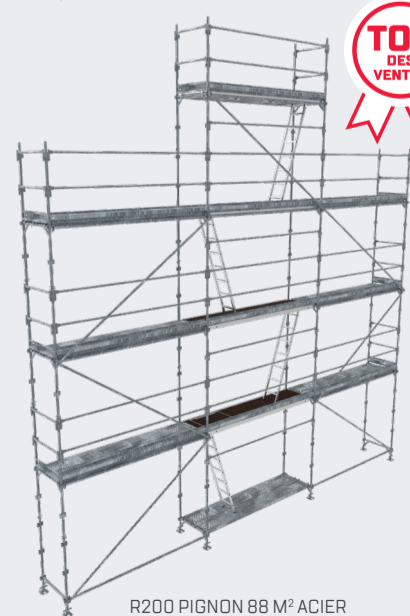

R200 PIGNON 88 M<sup>2</sup> ACIER avec garde-corps lisses et planchers RCE acier



## LOTS PIGNON

| LOT | ACIER   | CODE PROMO Gencod         | PRIX PROMO Tarif 2023                   | Montage, démontage en sécurité |
|-----|---|---------------------------|---|--------------------------------|
| 1   | 88 m <sup>2</sup> PROGRESS PIGNON + planchers RCE acier + garde-corps lisses    | 0P000146<br>3534740149660 | <b>8043 €HT</b><br><del>16901 €HT</del> |                                |
| 2   | 88 m <sup>2</sup> PROGRESS PIGNON + planchers R08 alu/bois + garde-corps lisses | 0P000145<br>3534740149653 | <b>8346 €HT</b><br><del>17538 €HT</del> |                                |
| 3   | 88 m <sup>2</sup> PROGRESS PIGNON + planchers RCE acier + garde-corps FUSIO     | 0P000162<br>3534740150413 | <b>9563 €HT</b><br><del>19166 €HT</del> |                                |
| 4   | 88 m <sup>2</sup> PROGRESS PIGNON + planchers R08 alu/bois + garde-corps FUSIO  | 0P000148<br>3534740149684 | <b>9862 €HT</b><br><del>19743 €HT</del> |                                |

| LOT | ALUMINIUM  | CODE PROMO Gencod         | PRIX PROMO Tarif 2023                    | Montage, démontage en sécurité |
|-----|--|---------------------------|--|--------------------------------|
| 5   | 88 m <sup>2</sup> RECORD PIGNON + planchers R08 alu/bois + garde-corps SECURITUP | 04000357<br>3534740131863 | <b>11321 €HT</b><br><del>24814 €HT</del> |                                |
| 6   | 88 m <sup>2</sup> RECORD PIGNON + planchers tout alu + garde-corps SECURITUP     | 04000360<br>3534740131894 | <b>13144 €HT</b><br><del>27135 €HT</del> |                                |

**TOP #2  
AXESS**

# ÉCHAFAUDAGES FIXES

**R200**

**LOTS R200  
GARDE-CORPS  
LISSES**

**FIRST 80 M<sup>2</sup>**  Acier  
\* L: 9,00 m - H: 6,00 m plancher  
Surface de travail 10 x 8 m  
1 lot de 3 amarrages recommandé



R200 FIRST 80 M<sup>2</sup> ACIER avec garde-corps lisses

**PRIX PROMO  
6371 €HT**

**MEDIUM 104 M<sup>2</sup>**  Acier  
\* L: 12,00 m - H: 6,00 m plancher  
Surface de travail 13 x 8 m  
2 lots de 3 amarrages recommandés

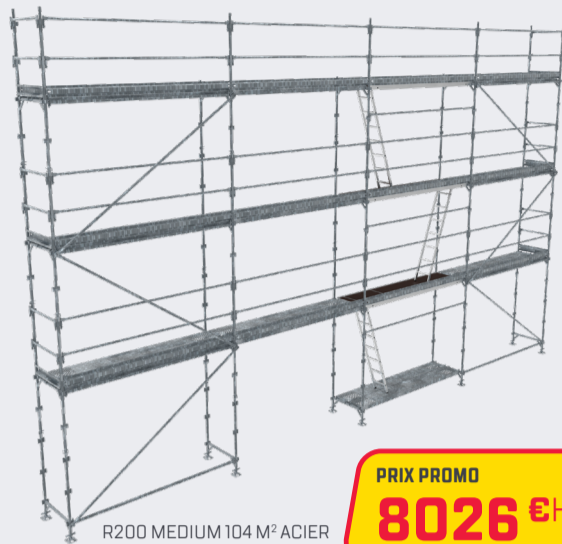

R200 MEDIUM 104 M<sup>2</sup> ACIER avec garde-corps lisses

**PRIX PROMO  
8026 €HT**

**PREMIUM 160 M<sup>2</sup>**  Acier  
\* L: 15,00 m - H: 8,00 m plancher  
Surface de travail 16 x 10 m  
2 lots de 3 amarrages recommandés

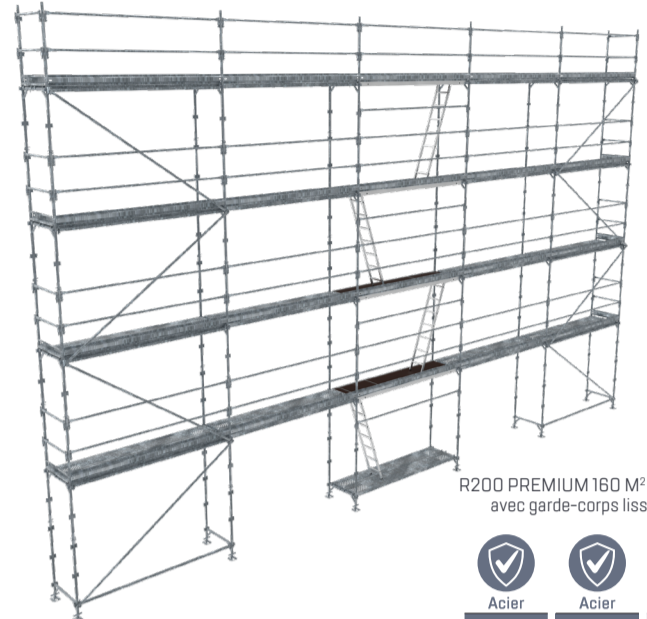

R200 PREMIUM 160 M<sup>2</sup> ACIER avec garde-corps lisses

**PRIX PROMO  
12110 €HT**

| LOT | ACIER  | CODE PROMO<br>Gencod             | PRIX PROMO<br>Tarif 2023                 |
|-----|--|----------------------------------|--|
| 7   | 80m <sup>2</sup> PROGRESS FIRST garde-corps lisses + planchers acier + plinthes  | <b>0P000396</b><br>3534740159744 | <b>6371 €HT</b><br><del>14645 €HT</del>  |
| 8   | 104m <sup>2</sup> PROGRESS MEDIUM structure lisses + planchers acier + plinthes  | <b>0P000398</b><br>3534740159768 | <b>8026 €HT</b><br><del>17783 €HT</del>  |
| 9   | 160m <sup>2</sup> PROGRESS PREMIUM structure lisses + planchers acier + plinthes | <b>0P000400</b><br>3534740159782 | <b>12110 €HT</b><br><del>26749 €HT</del> |

## COMPOSITION DES LOTS

| Code     | Désignation   | Lot | Acier                   | Acier                     | Acier                      |
|----------|---|-----|-------------------------|---------------------------|----------------------------|
|          |   |     | FIRST 80 m <sup>2</sup> | MEDIUM 104 m <sup>2</sup> | PREMIUM 160 m <sup>2</sup> |
| 00033512 | RCM14 Socle à vis articulé débattement 0,65 m (D38 mm)                      | 8   | 10                      | 12                        |                            |
| 00080450 | RCM12 Goupille D12 mm   | 24  | 30                      | 48                        |                            |
| 04702013 | R1 Cadre de départ en U 1,20 m - Aluminium                                  | -   | -                       | -                         |                            |
| 04002009 | R1 Cadre de départ en U 1,20 m - Acier                                      | 4   | 5                       | 6                         |                            |
| 04702010 | R3 Cadre en H 2,00 m - Aluminium  | -   | -                       | -                         |                            |
| 04002004 | R3 Cadre en H 2,00 m - Acier  | 10  | 12                      | 20                        |                            |
| 04702011 | R4 Cadre 2,00 m asymétrique - Aluminium                                     | -   | -                       | -                         |                            |
| 04002006 | R4 Cadre 2,00 m asymétrique - Acier   | 2   | 3                       | 4                         |                            |
| 04204043 | Longeron forte charge 3,00 m  | 8   | 8                       | 10                        |                            |
| 00010520 | RCM630 Lisse latérale 3,00m   | 21  | 27                      | 44                        |                            |
| 04005005 | RCM30 Diagonale verticale indexée, maille 3,00 x 2,00m                      | 6   | 6                       | 8                         |                            |
| 04704003 | Securit'up Garde-corps monobloc sécurité - Aluminium                        | -   | -                       | -                         |                            |
| 04704009 | GCMS800 Garde-corps monobloc sécurité - Aluminium                           | -   | -                       | -                         |                            |
| 04004031 | FUSI0300 Garde-corps diagonalisant montage/démontage en sécurité 1 personne | -   | -                       | -                         |                            |
| 04004006 | GCMS080 Garde-corps monobloc sécurité avec plinthe                          | -   | -                       | -                         |                            |
| 00010550 | RCM608 Lisse d'extrémité 0,80 m   | 12  | 12                      | 16                        |                            |
| 04010320 | Plancher R08-C3000X730  | -   | -                       | -                         |                            |
| 04010335 | Plancher R08-CT3000X730   | 3   | 3                       | 4                         |                            |
| 04010001 | RCE300 - Plateau acier 3,00 m largeur 0,36 mm                               | 14  | 20                      | 34                        |                            |
| 02460034 | RCM48 Échelle Aluminium   | 3   | 3                       | 4                         |                            |
| 04010201 | PC300 Plinthe acier 3,00 m  | 9   | 12                      | 20                        |                            |
| 04010208 | PC080 Plinthe acier 0,80 m  | 6   | 6                       | 8                         |                            |
| 00034413 | Notice R200   | 1   | 1                       | 1                         |                            |

**BUDGET 60 M<sup>2</sup>**  Acier  
\* L: 9,00 m - H: 4,00 m plancher  
Surface de travail 10 x 6 m  
1 lot de 3 amarrages recommandé

**À PARTIR DE  
3938 €HT**

**TOP  
DES  
VENTES**

Pack structure et planchers



R200 BUDGET 60 M<sup>2</sup> ACIER avec pack structure et planchers + pack plinthes

**BUDGET 78 M<sup>2</sup>**  Acier  
\* L: 12,00 m - H: 4,00 m plancher  
Surface de travail 13 x 6 m  
1 lot de 3 amarrages recommandé

**À PARTIR DE  
4896 €HT**

Pack structure et planchers

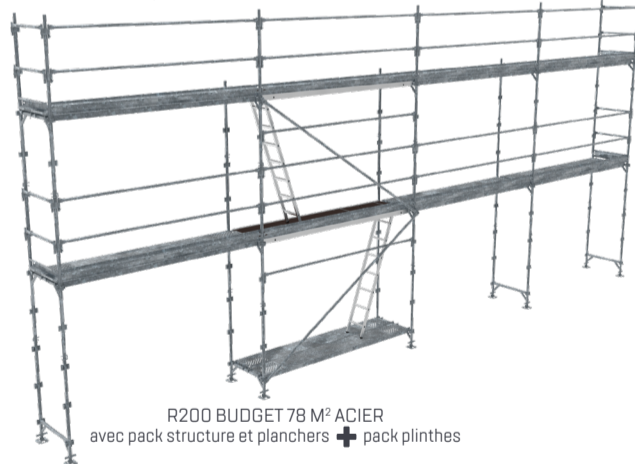

R200 BUDGET 78 M<sup>2</sup> ACIER avec pack structure et planchers + pack plinthes

**BUDGET 128 M<sup>2</sup>**  Acier  
\* L: 15,00 m - H: 6,00 m plancher  
Surface de travail 16 x 8 m  
2 lots de 3 amarrages recommandés

**À PARTIR DE  
8257 €HT**

Pack structure et planchers

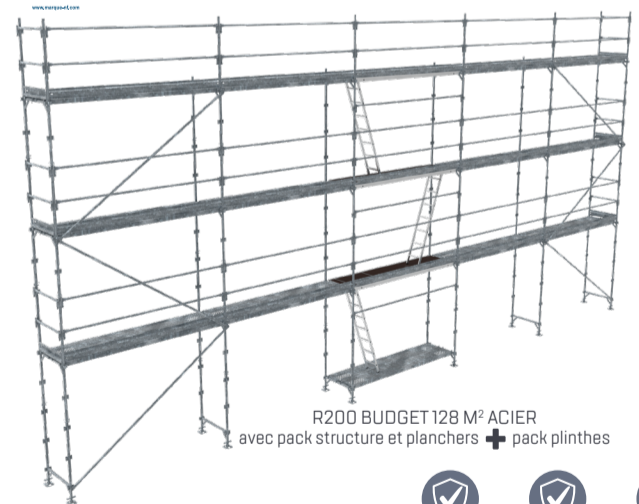

R200 BUDGET 128 M<sup>2</sup> ACIER avec pack structure et planchers + pack plinthes

Équipez-vous en matériel  
**DE PROTECTION  
INDIVIDUELLE**  
Pages 12 et 13



\*Organisme certificateur: **AFNOR Certification**, 11, rue Francis de Pressensé, F-93571 La Plaine Saint Denis Cedex  
Référentiel de certification: NF Équipements de chantier (NF096) disponible sur [www.marque-nf.com](http://www.marque-nf.com)  
La marque NF certifie la conformité aux normes EN 12810 et EN 12811 et au référentiel NF096.

| LOT | ACIER   | CODE PROMO<br>Gencod             | PRIX PROMO<br>Tarif 2023                |
|-----|---|----------------------------------|---|
| 10  | R200 PROGRESS BUDGET 60 m <sup>2</sup> (pack structure et planchers)  | <b>0P000581</b><br>3534740168173 | <b>3938 €HT</b><br><del>8366 €HT</del>  |
| 10* | R200 PROGRESS BUDGET 60 m <sup>2</sup> (pack plinthes)                | <b>0P000582</b><br>3534740168180 | <b>269 €HT</b><br><del>469 €HT</del>    |
| 11  | R200 PROGRESS BUDGET 78 m <sup>2</sup> (pack structure et planchers)  | <b>0P000583</b><br>3534740168197 | <b>4896 €HT</b><br><del>10242 €HT</del> |
| 11* | R200 PROGRESS BUDGET 78 m <sup>2</sup> (pack plinthes)                | <b>0P000584</b><br>3534740168203 | <b>344 €HT</b><br><del>589 €HT</del>    |
| 12  | R200 PROGRESS BUDGET 128 m <sup>2</sup> (pack structure et planchers) | <b>0P000585</b><br>3534740168210 | <b>8257 €HT</b><br><del>17644 €HT</del> |
| 12* | R200 PROGRESS BUDGET 128 m <sup>2</sup> (pack plinthes)               | <b>0P000587</b><br>3534740168227 | <b>619 €HT</b><br><del>1059 €HT</del>   |

## COMPOSITION DES LOTS

| Code                               | Désignation   | Lot | Acier                    | Acier                    | Acier                     |
|------------------------------------|---|-----|--------------------------|--------------------------|---------------------------|
|                                    |   |     | BUDGET 60 m <sup>2</sup> | BUDGET 78 m <sup>2</sup> | BUDGET 128 m <sup>2</sup> |
| <b>PACK STRUCTURE ET PLANCHERS</b> |   |     |                          |                          |                           |
| 04201001                           | RCM14F Socle à vis fixe   | 10  | 11                       | 12                       |                           |
| 04002009                           | R1 Cadre de départ en U 1,20 m - acier  | 4   | 5                        | 6                        |                           |
| 04002006                           | R4 Cadre 2,00 m asymétrique - acier   | 2   | 3                        | 4                        |                           |
| 04002004                           | R3 Cadre en H 2,00 m - acier  | 6   | 7                        | 14                       |                           |
| 04030054                           | Échelle acier   | 2   | 2                        | 3                        |                           |
| 04010335                           | R08-CT3000X730 - Plancher d'accès alu-bois - longueur 3,00 m - largeur 0,73 m | 2   | 2                        | 3                        |                           |
| 04010001                           | RCE300 - Plateau acier crochets sertis - longueur 3,00 m - largeur 0,36 m     | 10  | 14                       | 26                       |                           |
| 04005005                           | RCM30 Diagonale verticale indexée, maille 3,00 x 2,00 m                       | 2   | 2                        | 6                        |                           |
| 00010550                           | RCM608 Lisse d'extrémité 0,80 m   | 8   | 8                        | 12                       |                           |
| 00010520                           | RCM630 Lisse latérale 3,00 m  | 14  | 18                       | 33                       |                           |
| 00080450                           | RCM12 Goupille Ø 12 mm  | 16  | 20                       | 36                       |                           |
| <b>PACK PLINTHES</b>               |   |     |                          |                          |                           |
| Code Désignation Lot               |   |     | 10*                      | 11*                      | 12*                       |
| 04010208                           | PC080 Plinthe acier 0,80 m  | 4   | 4                        | 6                        |                           |
| 04010201                           | PC300 Plinthe acier 3,00 m  | 6   | 8                        | 15                       |                           |

**TOP #2 AXESS**

# ÉCHAFAUDAGES FIXES R200

**R200**

## APPLICATIONS COUVREUR R200

### PONTS COUVREUR



Modèles de pont couvreur 4 m disponible sur demande.

- Unique sur le marché.
- Montage 100 % sécurisé.

À PARTIR DE **3185 €HT**

#### MODÈLE 6 M

NEW



Pont 6 m :  
2 poutres aluminium de 5,10 m  
en vis à vis

#### MODÈLE 9 M

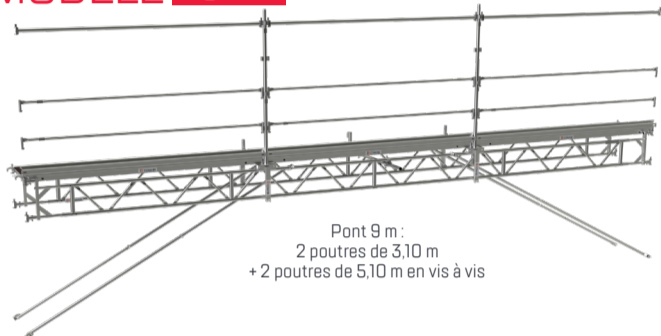

Pont 9 m :  
2 poutres de 3,10 m  
+ 2 poutres de 5,10 m en vis à vis

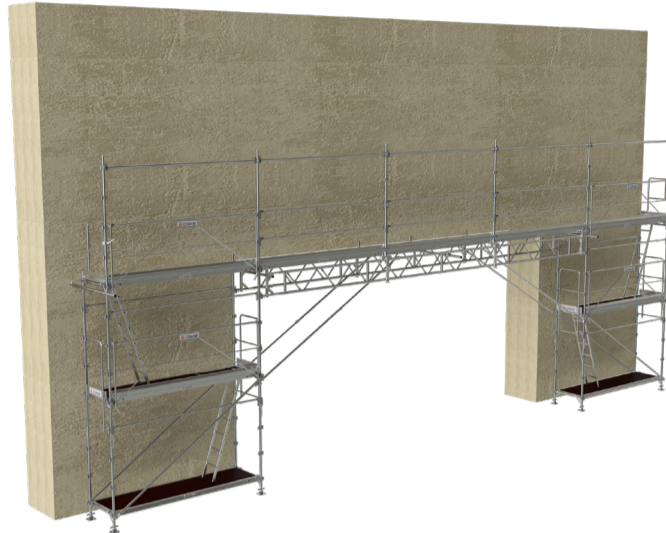

### COMPOSITION PONTS COUVREUR

| CODE     | DÉSIGNATION   | 6 M | 9 M |
|----------|---|-----|-----|
| 00010520 | RCM630 Lisse latérale 3,00m                                       | 4   | 6   |
| 00015162 | MH2400 Diagonale horizontale à collier maille                     | -   | 4   |
| 00080450 | RCM12 Goupille D12 mm   | 5   | 4   |
| 00081440 | RCM230 Collier orientable EN74                                    | 2   | 2   |
| 04002007 | R5 Montant 1,00m Acier  | 2   | 4   |
| 04010201 | PC300 Plinthe acier 3,00 m  | 2   | 3   |
| 04010320 | Plancher R08-C3000X730  | 2   | 3   |
| 04099142 | Demi Chariot Roulant (à utiliser par 2 avec un longeron standard) | 2   | 4   |
| 04099143 | Garde-corps d'extrémité 60cm passage sous gouttières              | 3   | 4   |
| 04099146 | Barre-col-de-cygne  | 1   | 1   |
| 04099147 | Boîte de 25 goupilles axes 12mm + bêta                            | 1   | 2   |
| 04099148 | Liaison Poutre Aluminium sur douilles réversibles                 | 4   | 4   |
| 04204011 | MS300 Longeron 3,00m  | 2   | 3   |
| 04204007 | MS080 Longeron 0,80m  | 1   | 2   |
| 06001001 | Poutre Aluminium 3,10mxH=0,40 m                                   | -   | 2   |
| 06001003 | Poutre Aluminium 5,10mxH=0,40 m                                   | 2   | 2   |
| 06001007 | Ensemble 4 manchons de liaison poutre Aluminium                   | -   | 1   |
| 00035354 | Notice R200 Couvreur  | 1   | 1   |
| 00034413 | Notice R200   | 1   | 1   |

NEW

| LOT | ACIER  | CODE PROMO Gencod                | PRIX PROMO Tarif 2023                   |
|-----|--|----------------------------------|---|
|     |  | <b>0P000130</b><br>3534740148571 | <b>3185 €HT</b><br><del>6368 €HT</del>  |
|     |  | <b>0P000092</b><br>3534740143200 | <b>5310 €HT</b><br><del>10712 €HT</del> |
| A   | R200 PROGRESS DÉPORT COUVREUR 0,80 m complet | <b>0P000093</b><br>3534740143217 | <b>630 €HT</b><br><del>1321 €HT</del>   |
| B   | R200 PROGRESS DÉPORT COUVREUR 1,00 m complet | <b>0P000801</b><br>3534740175577 | <b>737 €HT</b><br><del>1043 €HT</del>   |
| C   | R200 PROGRESS DÉPORT COUVREUR 1,50 m complet | <b>04000424</b><br>3534740136660 | <b>940 €HT</b><br><del>1664 €HT</del>   |

### DÉPORTS COUVREUR



0,80 m, 1,00 m ou 1,50 m de déport en toute sécurité.

À PARTIR DE **630 €HT**



### COMPOSITION DÉPORTS COUVREUR

| CODE     | DÉSIGNATION  | LOT |   |   |
|----------|--|-----|---|---|
|          |  | A   | B | C |
| 00080450 | RCM12 Goupille D12 mm                                  | 2   | 2 | 1 |
| 04002007 | R5 Montant 1,00m Acier                                 | 2   | 2 | 1 |
| 04010208 | PC080 Plinthe acier 0,80 m                             | 2   | 1 | 1 |
| 04010205 | PC150 Plinthe acier 1,50 m                             | -   | - | 1 |
| 04010207 | PC100 Plinthe acier 1,00 m                             | -   | 1 | - |
| 04099143 | Garde-corps d'extrémité 0,60 m passage sous gouttières | 1   | 1 | 1 |
| 04204007 | MS080 Longeron 0,80 m                                  | 3   | - | - |
| 04204006 | MS100 Longeron 1,00 m                                  | -   | 3 | - |
| 04204008 | SOLIDIUM MS150 Longeron 1,50 m                         | -   | - | 3 |
| 04210117 | Plateau R14AC-CS-DM80XOM18                             | -   | 1 | - |
| 04210110 | Plateau R14AC-CS-DM80XOM36                             | 2   | 2 | - |
| 04210109 | Plateau R14AC-CS-1M00XOM36                             | -   | - | - |
| 04210107 | Plateau R14AC-CS-1M50XOM36                             | -   | - | 2 |
| 04220018 | Console C08-EMD-800                                    | 2   | - | - |
| 04220019 | Console avec manchon C08-EMD1000 + douilles 1,00 m     | -   | 2 | - |
| 00010915 | RCM615 Lisse latérale 1,50 m                           | -   | - | 2 |
| 00035351 | Jambe de force montée couvreur                         | -   | - | 2 |
| 04230031 | M58 Jambe de force                                     | -   | 2 | - |
| 00035352 | Cadre spécial couvreur                                 | -   | - | 1 |

## REMORQUES R200

PRIX PROMO **6405 €HT**

PERMIS B

### RECORD 88 M<sup>2</sup>

Garantie 2 ans

TOP DES VENTES

pour 88 m<sup>2</sup> de R200 PROGRESS ou RECORD

- Garde-corps SECURITUP ou FUSIO + plinthes séparées : 375 kg à vide.
- Possibilité d'accéder aux différents casiers de composants sans tout débarrasser ou démonter.
- Remorque hyper-maniable car équipée d'un seul essieu.
- Ses dimensions réduites garantissent une bonne visibilité.
- Permis B suffisant si : Remorque + véhicule tracteur < 3,5 tonnes et véhicule tracteur > 1,1 tonne pour R200 RECORD, 1,3 tonne pour R200 PROGRESS.



Remorque record vendue vide

### ROLLER 160 M<sup>2</sup>

Garantie 2 ans

pour 160 m<sup>2</sup> de R200 PROGRESS ou RECORD

- Tout intégré, PTC 3 tonnes, simple à tracter (permis BE).
- Compacte (4,00 x 2,00 m hors timon).
- Double essieux.
- Conteneur indépendant.
- Facile à charger, «pieds au sol».
- Possibilité de ranger des ancrages et amarrages dans le coffre baroudeur.
- 2 versions de conteneur : pour garde-corps et pour lisses.

PRIX PROMO **14990 €HT**

PERMIS BE



Remorque roller vendue vide

IMMATRICULATION ET CARTE GRISE OFFERTES SUR DEMANDE



### REMORQUES R200

|  | CODE PROMO Gencod                | PRIX PROMO Tarif 2023                    |
|--|----------------------------------|--|
| REMORQUE RECORD pour R200 PROGRESS 88 m <sup>2</sup> (1,3T en charge)                                  | <b>0P000388</b><br>3534740158167 | <b>6405 €HT</b><br><del>10034 €HT</del>  |
| REMORQUE RECORD pour R200 RECORD 88 m <sup>2</sup> (1T en charge)                                      | <b>04000358</b><br>3534740131870 | <b>6405 €HT</b><br><del>10034 €HT</del>  |
| REMORQUE ROLLER timon articulé + conteneur 160 m <sup>2</sup> garde-corps + roue de secours et antivol | <b>0P000610</b><br>3534740169859 | <b>14990 €HT</b><br><del>24416 €HT</del> |
| REMORQUE ROLLER timon articulé + conteneur 160 m <sup>2</sup> lisses + roue de secours et antivol      | <b>0P000611</b><br>3534740169866 | <b>14990 €HT</b><br><del>24416 €HT</del> |
| JEU DE RIDELLES pour remorque 160 m <sup>2</sup>   | <b>0P000612</b><br>3534740169873 | <b>2220 €HT</b><br><del>3502 €HT</del>   |

L'immatriculation est à la charge du client après achat.

**PIÈCES & ACCESSOIRES R200**

**ÉCHELLES + PLANCHERS À TRAPPE R08-CT**



**PRIX PROMO**  
**1165 €HT**

vendu exclusivement par lot de 3



x3

+

x3

Échelle aluminium

Plancher à trappe R08-CT ALU BOIS

**PLANCHERS R08**



**PRIX PROMO UNITAIRE**  
**255 €HT**

vendu exclusivement par lot de 3



x3

Plancher R08 ALU BOIS  
3,00x0,73 m

**PLANCHERS RCE 300**



**PRIX PROMO UNITAIRE**  
**90,57 €HT**

si vendu par lot de 42



x12

x24

x42

RCE 300 acier 200 kg/m<sup>2</sup>  
3,00x0,36m

|  | CODE PROMO Gencod         | PRIX PROMO Tarif 2023      |
|--|---------------------------|----------------------------|
| LOT de 3 planchers à trappe R08-CT ALU BOIS 3,00x0,73 m + 3 échelles aluminium | 0P000456<br>3534740160641 | <b>1165 €HT</b><br>2664€HT |
| LOT de 3 planchers R08 ALU BOIS 3,00x0,73 m                                    | 0P000391<br>3534740159690 | <b>765 €HT</b><br>1599€HT  |
| LOT de 12 planchers RCE 300 200 kg/m <sup>2</sup> 3,00x0,36 m                  | 0P000167<br>3534740150420 | <b>1277 €HT</b><br>2652€HT |
| LOT de 24 planchers RCE 300 200 kg/m <sup>2</sup> 3,00x0,36 m                  | 0P000168<br>3534740150437 | <b>2395 €HT</b><br>5304€HT |
| LOT de 42 planchers RCE 300 200 kg/m <sup>2</sup> 3,00x0,36 m                  | 0P000169<br>3534740150441 | <b>3804 €HT</b><br>9282€HT |

**LOT DE 3 AMARRAGES «ANNEAU»**



x3

x6

x25

x50

Barre à crochet 1,80 m

RCM230

GRS 12/90

GD 14/70

| Réf.     | AMARRAGE ANNEAU  | Qté |
|----------|--|-----|
| 04230033 | Sachet de 50 chevilles plastique GD 14/70                | 1   |
| 04230034 | Sachet de 25 pitons métalliques GRS 12/90                | 1   |
| 04230054 | BA180 Barre à crochet 1,80m, fixation directe sur anneau | 3   |
| 00081440 | RCM230 Collier orientable EN74                           | 6   |



**LOT DE 3 AMARRAGES «VÉRIN DE FENÊTRE»**



x3

x3

x6

Vérin d'amarrage fenêtre

Barre d'amarrage à collier

RCM230

| Réf.     | AMARRAGE VÉRIN DE FENÊTRE                      | Qté |
|----------|--|-----|
| 04230050 | Vérin d'amarrage fenêtre réglable 0,80 à 1,30m | 3   |
| 00010675 | RCM22 Barre d'amarrage à collier 1,50m         | 3   |
| 00081440 | RCM230 Collier orientable EN74                 | 6   |

|  | CODE PROMO Gencod         | PRIX PROMO Tarif 2023     |
|--|---------------------------|---------------------------|
| LOT de 3 amarrages «anneau» (avec GD et GRS) | 04000162<br>3534740118994 | <b>441 €HT</b><br>928€HT  |
| LOT de 3 amarrages «vérin de fenêtre»        | 04000163<br>3534740119007 | <b>531 €HT</b><br>1116€HT |

**GARDE-CORPS FUSIO 3,00 M**



x6

Garde-corps FUSIO 300 sans plinthe  
RECOMMANDÉ PAR LA CARSAT

**PRIX PROMO UNITAIRE**  
**184,83 €HT**

vendu exclusivement par lot de 6

**CADRES R3 2,00 M**



x10

Cadre R3 acier

**PRIX PROMO UNITAIRE**  
**112 €HT**

vendu exclusivement par lot de 10

**CADRES R3 2,00 M**



x6

Cadre R3 aluminium

**PRIX PROMO UNITAIRE**  
**212,50 €HT**

vendu exclusivement par lot de 6

**SOCLES RCM13**



x10

Socle RCM13

**PRIX PROMO UNITAIRE**  
**39 €HT**

vendu exclusivement par lot de 10

**STABILISATEURS S1 ET COMPLÉMENTS POUR STABILISATEUR S2**

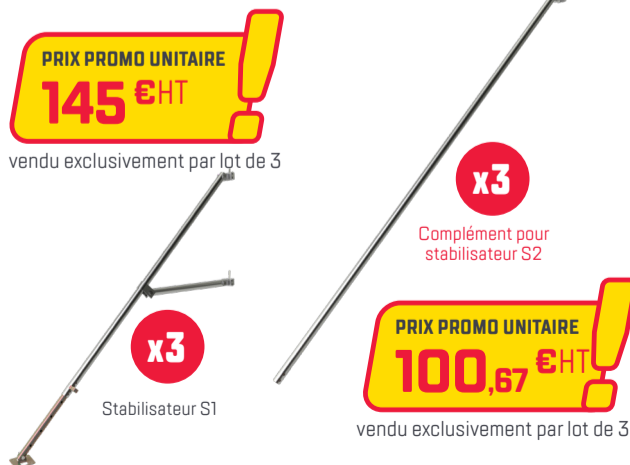

**PRIX PROMO UNITAIRE**  
**145 €HT**

vendu exclusivement par lot de 3

x3

Stabilisateur S1

x3

Complément pour stabilisateur S2

**PRIX PROMO UNITAIRE**  
**100,67 €HT**

vendu exclusivement par lot de 3



Sur structure R200 :

- Le stabilisateur S1 ne doit pas être utilisé sur une hauteur plancher > 5,50 m.
- Le stabilisateur S2 ne doit pas être utilisé sur une hauteur plancher > 7,50 m.

STABILISATEUR S2 = 1 stabilisateur S1  
+ 1 complément pour stabilisateur S2

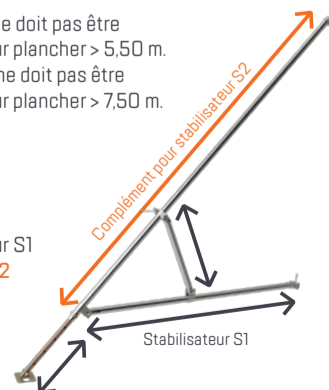

|   | CODE PROMO Gencod         | PRIX PROMO Tarif 2023      |
|---|---------------------------|----------------------------|
| LOT de 6 garde-corps acier FUSIO 300 sans plinthe | 0P000390<br>3534740159683 | <b>1109 €HT</b><br>2084€HT |
| LOT de 10 cadres acier R3                         | 0P000301<br>3534740154534 | <b>1120 €HT</b><br>2280€HT |
| LOT de 6 cadres aluminium R3                      | 0P000720<br>3534740174686 | <b>1275 €HT</b><br>2610€HT |
| LOT de 10 socles acier RCM13                      | 0P000198<br>3534740151700 | <b>390 €HT</b><br>990€HT   |
| LOT de 3 stabilisateurs acier S1                  | 0P000663<br>3534740172828 | <b>435 €HT</b><br>729€HT   |
| LOT de 3 compléments acier stabilisateurs S2      | 0P000664<br>3534740172835 | <b>302 €HT</b><br>501€HT   |

**LOTS M49 GARDE-CORPS MONOBLOCS**

Conformes au décret 2004-924 : avec garde-corps sécurité (GCMS) ou lisses + pack plinthes (à rajouter en complément du lot promo), le certificat de conformité est émis sous réserve de la vérification de la nomenclature achetée. Pour être conforme à la réglementation en vigueur se référer à la notice de montage du produit concerné.

- ROBUSTE** : montants Ø 48,3 x 2,7 mm  
**CONFORTABLE** : largeur utile > 90 cm
- Assemblage claveté
  - Échelle d'extrémité : réglage tous les 50 cm
  - Auto-stable : avec ses pieds triangle
  - Souple :
    - Plusieurs départs possibles
    - Grand choix de cadres et de garde-corps
    - Planchers acier ou aluminium

**PRIMO 60 M<sup>2</sup>**

L : 9,00 m - H : 4,00 m plancher  
 Surface de travail 10 x 6 m  
 1 lot de 3 amarrages recommandé  
 Garantie 2 ans

**À PARTIR DE 1935 €HT**

structure seule

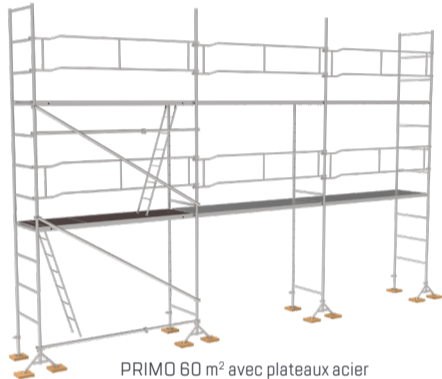

PRIMO 60 m<sup>2</sup> avec plateaux acier et garde-corps monoblocs

**MEDIUM 80 M<sup>2</sup>**

L : 9,00 m - H : 6,00 m plancher  
 Surface de travail 10 x 8 m  
 1 lot de 3 amarrages recommandé  
 Garantie 2 ans

**À PARTIR DE 2716 €HT**

structure seule

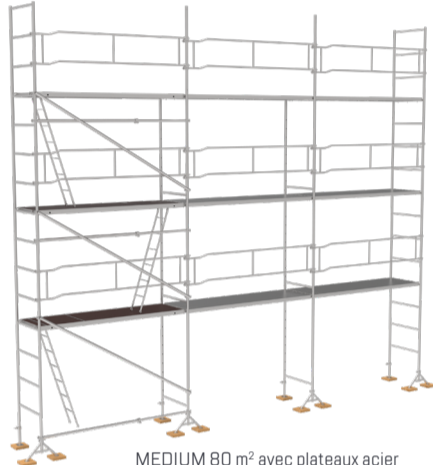

MEDIUM 80 m<sup>2</sup> avec plateaux acier et garde-corps monoblocs

**SPÉCIAL MAÇON**

**MASTER 91 M<sup>2</sup>**

L : 12,00 m - H : 5,00 m plancher  
 Surface de travail 13 x 7 m  
 Hauteur dernier plancher : 5,00 m / Nombre accès : 1  
 2 lot de 3 amarrages recommandés  
 Garantie 2 ans

**À PARTIR DE 2744 €HT**

structure seule

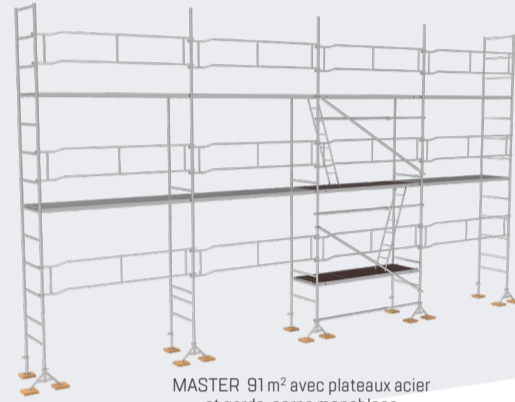

MASTER 91 m<sup>2</sup> avec plateaux acier et garde-corps monoblocs

**EXPERT 130 M<sup>2</sup>**

L : 12,00 m - H : 8,00 m plancher  
 Surface de travail 13 x 10 m  
 2 lot de 3 amarrages recommandés  
 Garantie 2 ans

**À PARTIR DE 3730 €HT**

structure seule

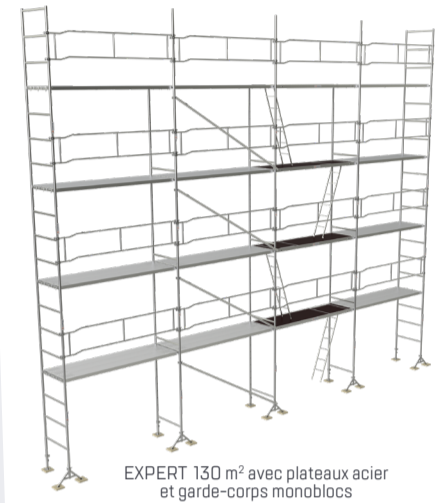

EXPERT 130 m<sup>2</sup> avec plateaux acier et garde-corps monoblocs

**COMPOSITION DES LOTS M49**

| Code     | Désignation  | Lot | PRIMO 60 m <sup>2</sup> |    | MEDIUM 80 m <sup>2</sup> |    | MASTER 91 m <sup>2</sup> |    | EXPERT 130 m <sup>2</sup> |    |
|----------|--|-----|-------------------------|----|--------------------------|----|--------------------------|----|---------------------------|----|
|          |  |     | 1                       | 2  | 3                        | 4  | 5                        | 6  | 7                         | 8  |
| 04501004 | M49 Pied de départ   |     | 4                       | 4  | 4                        | 4  | 5                        | 5  | 5                         | 5  |
| 04501005 | M49 Pied triangle bas  |     | 4                       | 4  | 4                        | 4  | 5                        | 5  | 5                         | 5  |
| 04504010 | M49 GCM montage en sécurité 2 personnes sans plinthe - 3,00m     |     | -                       | -  | -                        | -  | -                        | -  | -                         | -  |
| 04502002 | M49 Cadre 0,85m - 2 barreaux                                     |     | -                       | -  | -                        | -  | 5                        | 5  | -                         | -  |
| 04502001 | M49 Cadre à passage, montants percés                             |     | 4                       | 4  | 6                        | 6  | 6                        | 6  | 12                        | 12 |
| 04502005 | M49 Cadre 2,00m - 4 barreaux                                     |     | 4                       | 4  | 6                        | 6  | 4                        | 4  | 8                         | 8  |
| 04502004 | M49 Cadre 1,50m - 3 barreaux                                     |     | 2                       | 2  | 2                        | 2  | 2                        | 2  | 2                         | 2  |
| 04503001 | M49 Poteau 1,60m (pour dernier niveau)                           |     | 2                       | 2  | 2                        | 2  | 3                        | 3  | 3                         | 3  |
| 04504001 | M49 garde-corps monobloc haut 0,50m sans plinthe - 3,00m         |     | 6                       | 6  | 9                        | 9  | 12                       | 12 | 16                        | 16 |
| 04305003 | DVC-3,00 x 2,00m Diag. verticale à claveter sur montant D48,3 mm |     | 2                       | 2  | 3                        | 3  | 2                        | 2  | 4                         | 4  |
| 04210024 | SCE300 Plancher acier avec poignées largeur 0,30m                |     | -                       | 12 | -                        | 18 | -                        | 21 | -                         | 36 |
| 04010334 | Plancher R08-CT3000X850 sans échelle                             |     | -                       | 2  | -                        | 3  | -                        | 2  | -                         | 4  |
| 04030054 | Échelle acier  |     | -                       | 2  | -                        | 3  | -                        | 2  | -                         | 4  |
| 00034237 | Notice M49   |     | 1                       | 1  | 1                        | 1  | 1                        | 1  | 1                         | 1  |

| LOT | ACIER  | CODE PROMO Gencod         | PRIX PROMO Tarif 2023                   |
|-----|--|---------------------------|---|
| 1   | 60 m <sup>2</sup> PRIMO structure seule                            | 0P000164<br>3534740150215 | <b>1935 €HT</b><br><del>3998 €HT</del>  |
| 2   | 60 m <sup>2</sup> PRIMO PLUS structure + planchers acier + accès   | 0P000165<br>3534740150222 | <b>3769 €HT</b><br><del>8122 €HT</del>  |
| 3   | 80 m <sup>2</sup> MEDIUM structure seule                           | 04500804<br>3534740132266 | <b>2716 €HT</b><br><del>5497 €HT</del>  |
| 4   | 80 m <sup>2</sup> MEDIUM PLUS structure + planchers acier + accès  | 04500805<br>3534740132273 | <b>5324 €HT</b><br><del>11695 €HT</del> |
| 5   | 91 m <sup>2</sup> MASTER structure seule                           | 0LS00004<br>3534740159647 | <b>2744 €HT</b><br><del>6412 €HT</del>  |
| 6   | 91 m <sup>2</sup> MASTER PLUS structure + planchers acier + accès  | 0LS00005<br>3534740139685 | <b>5454 €HT</b><br><del>12218 €HT</del> |
| 7   | 130 m <sup>2</sup> EXPERT structure seule                          | 0P000547<br>3534740167107 | <b>3730 €HT</b><br><del>8735 €HT</del>  |
| 8   | 130 m <sup>2</sup> EXPERT PLUS structure + planchers acier + accès | 0P000535<br>3534740167008 | <b>7825 €HT</b><br><del>19231 €HT</del> |



**PLANCHERS + ÉCHELLES**

**PRIX PROMO UNITAIRE 436,67 €HT**

Prix pour 1 lot d'un plancher + une échelle. Vendu exclusivement par lot de 3.



**COMPOSANTS M49**

**GARDE-CORPS MONOBLOC**

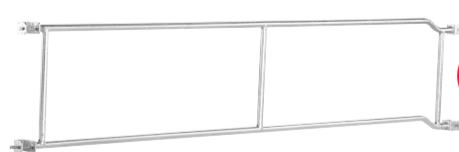

**PRIX PROMO 115 €HT**

vendu exclusivement par lot de 6

**CADRE 2,00 M 4 BARREAUX**



**PRIX PROMO UNITAIRE 107,50 €HT**

vendu exclusivement par lot de 6

**CADRE À PASSAGE MONTANTS PERCÉS**

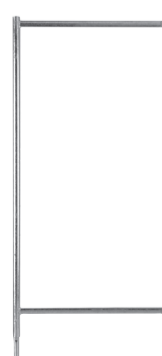

**PRIX PROMO UNITAIRE 89,17 €HT**

vendu exclusivement par lot de 6

**PLANCHERS SCE 3,00 M**



**PRIX PROMO UNITAIRE 69,57 €HT**

si vendu par lot de 42

|   | CODE PROMO Gencod         | PRIX PROMO Tarif 2023                  |
|---|---------------------------|--|
| Lot de 6 cadres à passage montants percés                                 | 0P000360<br>3534740157696 | <b>535 €HT</b><br><del>968 €HT</del>   |
| Lot de 6 cadres 2 m 4 barreaux  | 0P000522<br>3534740166872 | <b>645 €HT</b><br><del>1134 €HT</del>  |
| Lot de 6 garde-corps monoblocs hauteur 0,50 m                             | 0P000359<br>3534740157689 | <b>690 €HT</b><br><del>1338 €HT</del>  |
| Lot de 3 planchers à trappe R08CT ALU BOIS 3,00x0,85 m + 3 échelles acier | 0P000023<br>3534740139555 | <b>1310 €HT</b><br><del>2859 €HT</del> |
| Lot de 12 planchers SCE 300 300 kg/m <sup>2</sup> 3,00x0,30 m             | 0P000149<br>3534740149691 | <b>986 €HT</b><br><del>2232 €HT</del>  |
| Lot de 24 planchers SCE 300 300 kg/m <sup>2</sup> 3,00x0,30 m             | 0P000150<br>3534740149707 | <b>1812 €HT</b><br><del>4464 €HT</del> |
| Lot de 42 planchers SCE 300 300 kg/m <sup>2</sup> 3,00x0,30 m             | 0P000151<br>3534740149714 | <b>2922 €HT</b><br><del>7612 €HT</del> |

# TOP #2 AXESS

# MONTE-MATÉRIAUX

**NEVADA**



Usage intensif

Charge utile **150 kg**

Norme **NF EN 12158-2**

Garantie **2 ans** pièces et main d'œuvre

Conforme **Directive machine 2006-42-CE**

- Évolutivité vers le haut de gamme, compatible avec le MONTANA (échelles identiques).

| CODE     | DÉSIGNATION                 | D | E |
|----------|-----------------------------|---|---|
| 05020011 | NEVADA 10 m complet         | 1 | 1 |
| 05022908 | MONTANA/NEVADA Échelle 1 m  | 1 | 1 |
| 05022907 | MONTANA/NEVADA Échelle 2 m  | - | 2 |
| 00034138 | Lot de 5 axes 87073         | 1 | 2 |
| 00034256 | Sachet de 10 vis à oreilles | 1 | 1 |
| 00034137 | Lot de 5 goupilles 85098    | 1 | 2 |

| LOT | ALUMINIUM   | CODE PROMO Gencod          | PRIX PROMO Tarif 2023                  |
|-----|-------------|----------------------------|--|
| D   | NEVADA 11 m | 0P000131<br>3534740148519  | <b>5425 €HT</b><br><del>8577 €HT</del> |
| E   | NEVADA 15 m | 0P000132<br>35347401148533 | <b>5998 €HT</b><br><del>9931 €HT</del> |



NEVADA 11 m

À PARTIR DE **5425 €HT** !

**MONTANA**



Usage intensif

Charge utile **200 kg**

Norme **NF EN 12158-2**

Garantie **2 ans** pièces et main d'œuvre

Conforme **Directive machine 2006-42-CE**

- Chargez 200 kg jusqu'à 32,00 m de hauteur.
- Emboîtement semi-automatique du treuil et des contenants (caisse, benne, ...).

| CODE     | DÉSIGNATION                             | A | B | C |
|----------|---|---|---|---|
| 05022900 | MONTANA 10 m avec caisse et genouillère | 1 | 1 | 1 |
| 05022907 | MONTANA/NEVADA Échelle 2 m              | 1 | 3 | 5 |

| LOT | ALUMINIUM    | CODE PROMO Gencod         | PRIX PROMO Tarif 2023                   |
|-----|--------------|---------------------------|---|
| A   | MONTANA 12 m | 0P000101<br>3534740144665 | <b>7140 €HT</b><br><del>12988 €HT</del> |
| B   | MONTANA 16 m | 0P000485<br>3534740163413 | <b>7770 €HT</b><br><del>14142 €HT</del> |
| C   | MONTANA 20 m | 0P000102<br>3534740144672 | <b>8100 €HT</b><br><del>15298 €HT</del> |



MONTANA 12 m

À PARTIR DE **7140 €HT** !

## KIT CONFORT 4 M NEVADA / MONTANA

- Ce pack permet de rehausser la structure de 4,00 m.

Hauteur maxi NEVADA = 20 m  
Hauteur maxi MONTANA = 32 m

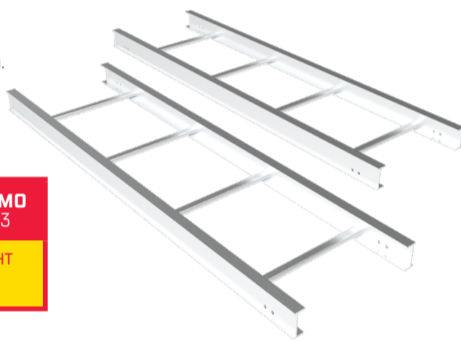

| LOT                              | ALUMINIUM | CODE PROMO Gencod         | PRIX PROMO Tarif 2023                |
|----------------------------------|-----------|---------------------------|--------------------------------------|
| KIT CONFORT 4 M NEVADA - MONTANA |           | 0P000665<br>3534740172842 | <b>570 €HT</b><br><del>892 €HT</del> |

## KIT ÉTAIEMENT - AMARRAGE NEVADA / MONTANA

- Ce kit offre de multiples solutions d'amarrages ou d'étaisements :
  - sur fenêtre
  - sur échafaudage
  - étaiyage double à partir du sol
  - étaiyage en appui sur façade



| LOT                                     | ALUMINIUM | CODE PROMO Gencod         | PRIX PROMO Tarif 2023                 |
|---|-----------|---------------------------|---------------------------------------|
| KIT ÉTAIEMENT AMARRAGE NEVADA - MONTANA |           | 0P000285<br>3534740154671 | <b>899 €HT</b><br><del>1631 €HT</del> |



**APACHE**



Usage intensif | Charge utile **150 kg**

Norme **NF EN 12158-2**

Garantie **2 ans** pièces et main d'œuvre

Conforme **Directive machine 2006-42-CE**

- Auto-relevage sans effort et sans pack additionnel.

| CODE     | DÉSIGNATION                     | F | G |
|----------|---------------------------------|---|---|
| 05011010 | APACHE 10,60 m avec genouillère | 1 | 1 |
| 00027305 | Échelle 1 m APACHE              | 1 | - |
| 05011902 | Pack Confort APACHE             | - | 1 |
| 00034122 | Lot de 5 goupilles 80466        | 1 | - |

| LOT | ACIER          | CODE PROMO Gencod         | PRIX PROMO Tarif 2023                  |
|-----|----------------|---------------------------|--|
| F   | APACHE 11,60 m | 0P000122<br>3534740148090 | <b>4458 €HT</b><br><del>7186 €HT</del> |
| G   | APACHE 15 m    | 05011907<br>3534740119182 | <b>4945 €HT</b><br><del>7719 €HT</del> |

À PARTIR DE **4458 €HT** !



APACHE 11,60 m

TOP DES VENTES

## PACK MAÇON APACHE



PRIX PROMO **1335 €HT** !

## KIT CONFORT 5 M APACHE



Hauteur maxi APACHE = 20 m

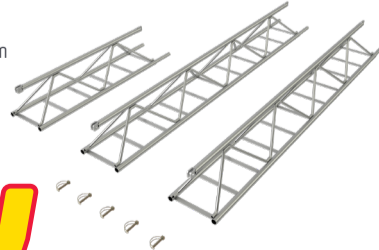

PRIX PROMO **525 €HT** !

## KIT ÉTAIEMENT AMARRAGE APACHE



PRIX PROMO **483 €HT** !

| LOT                           | ALUMINIUM | CODE PROMO Gencod         | PRIX PROMO Tarif 2023                  |
|-------------------------------|-----------|---------------------------|--|
| PACK MAÇON APACHE             |           | 0P000537<br>3534740167022 | <b>1335 €HT</b><br><del>2227 €HT</del> |
| KIT CONFORT 5 M APACHE        |           | 0P000666<br>3534740172859 | <b>525 €HT</b><br><del>879 €HT</del>   |
| KIT ÉTAIEMENT AMARRAGE APACHE |           | 0P000284<br>3534740154664 | <b>483 €HT</b><br><del>846 €HT</del>   |

**TOP #2  
AXESS**

# PROTECTION ANTICHUTE

## GUIDE DE CHOIX HARNAIS

Poids max utilisateur **140 kg**  
Durée de vie **15 ans** (à partir de la date de fabrication)  
**CE**

# UNYCR<sup>®</sup>

### BUDGET



### ESSENTIAL



### COMFORT



### EXPERT



|                         |  |   |  |   |
|-------------------------|--|---|--|---|
| Fréquence d'utilisation |  |   |  |   |
| Niveau de confort       | ★☆☆☆☆  | ★★★☆☆   | ★★★★☆  | ★★★★★   |
| Utilisation             | anti-chute   | anti-chute                                      | anti-chute et maintien au travail                    | anti-chute  |
| Norme                   | EN 361 - EN 365                                      | EN 361 - EN 365                                 | EN 361 - EN 358 - EN 365                             | EN 361 - EN 365                                   |
| Points d'ancrage        | 1 anneau métal dorsal<br>2 boucles cousues sternales | 1 anneau métal dorsal<br>1 anneau métal sternal | 1 anneau métal dorsal<br>2 boucles cousues sternales | 1 anneau métal dorsal<br>2 anneaux métal sternaux |
| Bouclerie               | métal mâle-femelle                                   | métal mâle-femelle                              | métal mâle-femelle                                   | métal automatique                                 |
| Zone de réglage         | cuisses x2<br>sternale x1                            | cuisses x2<br>épaules x2<br>sternale x1         | cuisses x2<br>ceinture x1<br>sternale x1             | cuisses x2<br>épaules x2<br>sternale x1           |
| Ceinture de maintien    |  |   | ✓ +2 boucles   |   |
| Anneaux porte-outils    |  | x2  |  | x2  |
| Confort renforcé        |  | sangle de confort dorsale                       | ceinture   | cuisses et dos                                    |

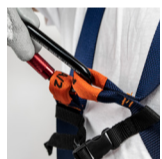

Ancrage sternal composé de 2 boucles à sangles



Boucles de réglage au niveau des cuisses



Ancrage sternal métallique et sangle réglable



Sangle dorsale



Ancrage sternal composé de 2 boucles à sangles



Boucles de réglage au niveau des cuisses



Ancrage sternal composé de 2 boucles métalliques



Sangle sternale réglable



Sangle sous-fessière



Ancrage dorsal composé d'un dé métallique



Boucles de réglage des épaules et boucles porte-outils



Sangle sous-fessière



Boucles de maintien



Sangle sous-fessière



Cuissards molletonnés



Boucles de réglage automatique des épaules et cuisses avec témoin de fermeture



Boucles de réglage au niveau des cuisses



Ancrage dorsal composé d'un dé métallique



Ceinture de maintien molletonnée



Ancrage dorsal composé d'un dé métallique



2 anneaux porte-outils



Ancrage dorsal avec dossier matelassé ultra confort



Conforme à la réglementation ATEX (atmosphères explosives)

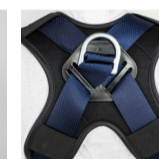

Protection contre l'électricité statique



**ENREGISTREZ VOS E.P.I.  
SUR LE SITE: WWW.UNYC.COM**

Profitez de notre service d'enregistrement en quelques clics et réservez vos dates de vérification proposées par nos spécialistes partenaires.

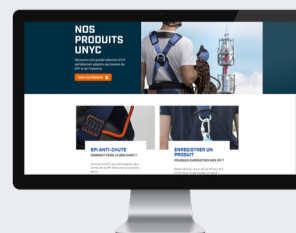

**TOP #2  
AXESS**

# PROTECTION ANTICHUTE



## LOT DE 2 HARNAIS BUDGET TAILLE S-M-L-XL + TAILLE XXL-XXXL

|  | CODE PROMO<br>Gencod      | PRIX PROMO<br>Tarif 2023      |    |
|--|---------------------------|-------------------------------|----|
| LOT DE 2 HARNAIS BUDGET<br>+ 1 SAC 30L     | 0P000809<br>3178740244217 | 80 €HT<br><del>194 €HT</del>  | x1 |
| 2 LOTS DE 2 HARNAIS BUDGET<br>+ 2 SACS 30L | 0P000810<br>3178740244224 | 150 €HT<br><del>388 €HT</del> | x2 |
| 5 LOTS DE 2 HARNAIS BUDGET<br>+ 5 SACS 30L | 0P000811<br>3178740244231 | 371 €HT<br><del>978 €HT</del> | x5 |

Harnais vendus sans le buste.

À PARTIR DE  
**74,20 €HT**

Prix promo unitaire  
si vendu par lots de 5 x2 harnais

## KIT BUDGET +

Utilisation anti-chute

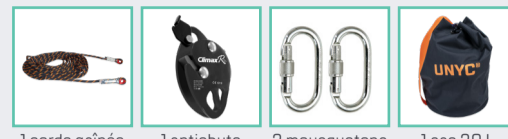

1 corde gainée tressée 10 m  
1 antichute bloqueur coulissant  
2 mousquetons acier  
1 sac 20 L

|          | CODE PROMO<br>Gencod      | PRIX PROMO<br>Tarif 2023      |    |
|----------|---------------------------|-------------------------------|----|
| S-M-L-XL | 0P000824<br>3178740244361 | 178 €HT<br><del>393 €HT</del> | x1 |
| XXL-XXXL | 0P000825<br>3178740244378 | 178 €HT<br><del>393 €HT</del> | x1 |

Kits vendus sans le buste.



## LOT DE 2 HARNAIS ESSENTIAL TAILLE S-M-L-XL + TAILLE XXL-XXXL

|   | CODE PROMO<br>Gencod      | PRIX PROMO<br>Tarif 2023       |    |
|---|---------------------------|--------------------------------|----|
| LOT DE 2 HARNAIS ESSENTIAL<br>+ 1 SAC 30L     | 0P000812<br>3178740244248 | 144 €HT<br><del>266 €HT</del>  | x1 |
| 2 LOTS DE 2 HARNAIS ESSENTIAL<br>+ 2 SACS 30L | 0P000813<br>3178740244255 | 279 €HT<br><del>552 €HT</del>  | x2 |
| 5 LOTS DE 2 HARNAIS ESSENTIAL<br>+ 5 SACS 30L | 0P000814<br>3178740244262 | 641 €HT<br><del>1339 €HT</del> | x5 |

Harnais vendus sans le buste.

À PARTIR DE  
**128,20 €HT**

Prix promo unitaire  
si vendu par lots de 5 x2 harnais

## KIT ESSENTIAL DUO

Utilisation anti-chute



1 longue corde double 1 m avec absorbeur d'énergie  
1 sac 20 L

|          | CODE PROMO<br>Gencod      | PRIX PROMO<br>Tarif 2023      |    |
|----------|---------------------------|-------------------------------|----|
| S-M-L-XL | 0P000826<br>3178740244385 | 165 €HT<br><del>285 €HT</del> | x1 |
| XXL-XXXL | 0P000827<br>3178740244392 | 165 €HT<br><del>285 €HT</del> | x1 |

Kits vendus sans le buste.



## SAC ÉTANCHE 30 L

À PARTIR DE  
**33,60 €HT**

Prix promo unitaire  
si vendu par lot de 5

Sac de transport étanche PVC permettant le rangement de produits anti-chute. Très confortable grâce aux bretelles avec mousse renforcée, dos en mousse et filet anti-transpiration. Ce sac à dos 30L permet de transporter vos affaires et de les protéger des projections d'eau ou lors de brèves immersions. Idéal pour les pratiques de loisirs de plein air.



|                     | QUANTITÉ  | CODE PROMO<br>Gencod      | PRIX PROMO<br>Tarif 2023      |
|---------------------|-----------|---------------------------|-------------------------------|
| SAC ÉTANCHE<br>30 L | À L'UNITÉ | 0P000860<br>3178740244729 | 37 €HT<br><del>96 €HT</del>   |
|                     | X 2       | 0P000861<br>3178740244736 | 70 €HT<br><del>192 €HT</del>  |
|                     | X 5       | 0P000862<br>3178740244743 | 168 €HT<br><del>488 €HT</del> |



## LOT DE 2 HARNAIS EXPERT TAILLE S-M-L-XL + TAILLE XXL-XXXL

|  | CODE PROMO<br>Gencod      | PRIX PROMO<br>Tarif 2023       |    |
|--|---------------------------|--------------------------------|----|
| LOT DE 2 HARNAIS EXPERT<br>+ 1 SAC 30L     | 0P000818<br>3178740244309 | 217 €HT<br><del>412 €HT</del>  | x1 |
| 2 LOTS DE 2 HARNAIS EXPERT<br>+ 2 SACS 30L | 0P000819<br>3178740244316 | 420 €HT<br><del>824 €HT</del>  | x2 |
| 5 LOTS DE 2 HARNAIS EXPERT<br>+ 5 SACS 30L | 0P000820<br>3178740244323 | 981 €HT<br><del>2069 €HT</del> | x5 |

Harnais vendus sans le buste.

À PARTIR DE  
**196,20 €HT**

Prix promo unitaire  
si vendu par lots de 5 x2 harnais

## KIT COMFORT

Utilisation anti-chute



1 corde gainée tressée 10 m  
1 antichute bloqueur coulissant  
2 mousquetons acier  
1 anneau d'ancrage 1 m  
1 sac 20 L

|          | CODE PROMO<br>Gencod      | PRIX PROMO<br>Tarif 2023      |    |
|----------|---------------------------|-------------------------------|----|
| S-M-L-XL | 0P000828<br>3178740244408 | 218 €HT<br><del>357 €HT</del> | x1 |
| XXL-XXXL | 0P000829<br>3178740244415 | 218 €HT<br><del>357 €HT</del> | x1 |

Kits vendus sans le buste.



1 harnais COMFORT



## KIT EXPERT DUO

Utilisation anti-chute



1 longue élastique double 1,35 < 1,70 m avec absorbeur d'énergie  
1 sac 20 L

|          | CODE PROMO<br>Gencod      | PRIX PROMO<br>Tarif 2023      |    |
|----------|---------------------------|-------------------------------|----|
| S-M-L-XL | 0P000830<br>3178740244422 | 232 €HT<br><del>376 €HT</del> | x1 |
| XXL-XXXL | 0P000831<br>3178740244439 | 232 €HT<br><del>376 €HT</del> | x1 |

Kits vendus sans le buste.



1 harnais EXPERT



## ANTICHUTE À RAPPEL AUTOMATIQUE ENROULEUR SANGLE AVEC CROCHET ALUMINIUM

Norme EN 360 | CE | Durée de vie 10 ans (à partir de la date de fabrication)

Permettant une grande liberté de mouvement, ce dispositif anti-chute à sangle réduit la hauteur de chute. Avec absorbeur d'énergie intégré. Fixation à émerillon 360° sur le connecteur et sur le carter. La résistance de la sangle permet de travailler sur des arêtes vives.

À PARTIR DE  
**126,20 €HT**

Prix promo unitaire  
si vendu par lot de 5 antichutes de 2 m

|                      | QUANTITÉ                            | CODE PROMO<br>Gencod      | PRIX PROMO<br>Tarif 2023        |
|----------------------|-------------------------------------|---------------------------|---------------------------------|
| AVEC SANGLE<br>2 M   | À L'UNITÉ                           | 0P000786<br>3178740240813 | 136 €HT<br><del>193 €HT</del>   |
|                      | LOT DE 2 ANTICHUTES<br>+ 1 SAC 30L  | 0P000841<br>3178740244538 | 255 €HT<br><del>482 €HT</del>   |
|                      | LOT DE 5 ANTICHUTES<br>+ 2 SACS 30L | 0P000842<br>3178740244545 | 631 €HT<br><del>1157 €HT</del>  |
| AVEC SANGLE<br>5,5 M | À L'UNITÉ                           | 0P000777<br>3178740238209 | 209 €HT<br><del>357 €HT</del>   |
|                      | LOT DE 2 ANTICHUTES<br>+ 1 SAC 30L  | 0P000843<br>3178740244552 | 413 €HT<br><del>818 €HT</del>   |
|                      | LOT DE 5 ANTICHUTES<br>+ 2 SACS 30L | 0P000844<br>3178740244569 | 1021 €HT<br><del>1977 €HT</del> |



## ANTICHUTE À RAPPEL AUTOMATIQUE ENROULEUR CÂBLE AVEC CROCHET ALUMINIUM

Norme EN 360 | CE

Durée de vie 10 ans

(à partir de la date de fabrication)

Permettant une grande liberté de mouvement, ce dispositif anti-chute à sangle réduit la hauteur de chute. Avec absorbeur d'énergie intégré. Fixation à émerillon 360° sur le carter en matière synthétique et sur le connecteur. La résistance de la sangle permet de travailler sur des arêtes vives.



|                    | QUANTITÉ                            | CODE PROMO<br>Gencod      | PRIX PROMO<br>Tarif 2023        |
|--------------------|-------------------------------------|---------------------------|---------------------------------|
| AVEC CÂBLE<br>9 M  | À L'UNITÉ                           | 0P000778<br>3178740238216 | 354 €HT<br><del>528 €HT</del>   |
|                    | LOT DE 2 ANTICHUTES<br>+ 1 SAC 30L  | 0P000845<br>3178740244576 | 672 €HT<br><del>1152 €HT</del>  |
|                    | LOT DE 5 ANTICHUTES<br>+ 2 SACS 30L | 0P000846<br>3178740244583 | 1584 €HT<br><del>2832 €HT</del> |
| AVEC CÂBLE<br>12 M | À L'UNITÉ                           | 0P000787<br>3178740240820 | 394 €HT<br><del>596 €HT</del>   |
|                    | LOT DE 2 ANTICHUTES<br>+ 1 SAC 30L  | 0P000847<br>3178740244590 | 748 €HT<br><del>1288 €HT</del>  |
|                    | LOT DE 5 ANTICHUTES<br>+ 2 SACS 30L | 0P000848<br>3178740244606 | 1788 €HT<br><del>3172 €HT</del> |
| AVEC CÂBLE<br>18 M | À L'UNITÉ                           | 0P000788<br>3178740240837 | 454 €HT<br><del>675 €HT</del>   |
|                    | LOT DE 2 ANTICHUTES<br>+ 1 SAC 30L  | 0P000849<br>3178740244613 | 861 €HT<br><del>1446 €HT</del>  |
|                    | LOT DE 5 ANTICHUTES<br>+ 2 SACS 30L | 0P000850<br>3178740244620 | 2025 €HT<br><del>3567 €HT</del> |

**TOP #2  
AXESS**

# SÉLECTION BTP

BÂTIMENT

TRAVAUX PUBLICS

TRANSPORT

## ÉCHELLE D'ACCÈS DALLE



Usage **ultra-intensif** | Utilisation **sol plat**  
Charge maxi **150 kg**  
Garantie **5 ans** | Hauteur d'accès maxi **4,80 m**

- 3 modèles télescopiques disponibles pour s'adapter à tous les chantiers.
- Permet d'accéder en toute sécurité à une dalle.
- Fixation possible au sol ou à la dalle grâce à des platines spécifiques de diamètre 10 mm.
- 2 rampes pour faciliter et garantir la sécurité à la montée et à la descente.
- Sécurité optimale grâce au portillon à fermeture automatique.
- Portillon et plate-forme repliables pour minimiser l'espace de stockage et faciliter le transport.



Anneaux de grutage en série

Platine de fixation 10 mm. Vis non fournies

Portillon de sécurité

À PARTIR DE  
**1098 €HT**

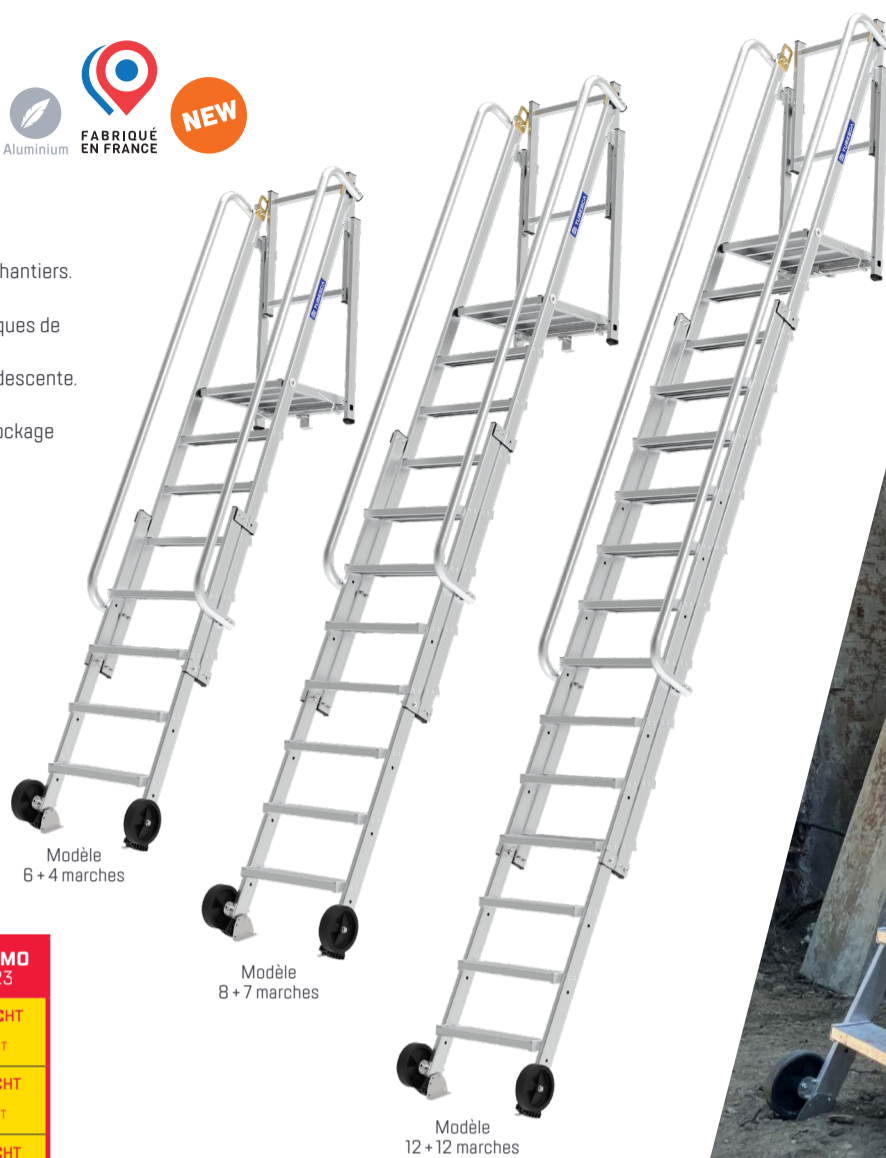

Modèle 6 + 4 marches

Modèle 8 + 7 marches

Modèle 12 + 12 marches



Elu produit INNOVATION du BTP aux MAT D'OR 2022

| ALUMINIUM                             | HT D'ACCÈS (M) | CODE PROMO Gencod         | PRIX PROMO Tarif 2023                  |
|---------------------------------------|----------------|---------------------------|--|
| ÉCHELLE D'ACCÈS DALLE 6 + 4 marches   | 1,30 / 2,00    | 0P000750<br>3178740237578 | <b>1098 €HT</b><br><del>2069 €HT</del> |
| ÉCHELLE D'ACCÈS DALLE 8 + 7 marches   | 1,75 / 2,90    | 0P000751<br>3178740237585 | <b>1225 €HT</b><br><del>2299 €HT</del> |
| ÉCHELLE D'ACCÈS DALLE 12 + 12 marches | 2,70 / 4,80    | 0P000752<br>3178740237592 | <b>1429 €HT</b><br><del>2669 €HT</del> |

## ÉCHELLE DE FOUILLE



À PARTIR DE  
**985 €HT**

Usage **ultra-intensif**  
Utilisation **sol plat et rattrapage de niveau**  
Charge maxi **150 kg** | Garantie **5 ans**  
Hauteur de descente maxi **4,75 m**

- Un passage au niveau de la plate-forme pour un accès plus aisé.
- 2 rampes pour garantir la sécurité totale à la montée comme à la descente.
- Une plate-forme repliable pour minimiser l'espace de stockage et faciliter le transport. 2 roues pour simplifier les déplacements du produit.
- Modèles télescopiques pour s'adapter à tous les chantiers (fondations, fouilles, ...).



Anneaux de grutage en série

Patins pivotants antidérapants pour s'adapter à toutes les situations

Montants télescopiques pour mise de niveau



Modèle 6 + 4 marches

Modèle 8 + 7 marches

Modèle 12 + 12 marches

| ALUMINIUM                          | HT DESCENTE (M) | CODE PROMO Gencod         | PRIX PROMO Tarif 2023                  |
|------------------------------------|-----------------|---------------------------|--|
| ÉCHELLE DE FOUILLE 6 + 4 marches   | 1,00 / 1,95     | 0P000747<br>3178740237547 | <b>985 €HT</b><br><del>1873 €HT</del>  |
| ÉCHELLE DE FOUILLE 8 + 7 marches   | 1,45 / 2,85     | 0P000748<br>3178740237554 | <b>1105 €HT</b><br><del>2090 €HT</del> |
| ÉCHELLE DE FOUILLE 12 + 12 marches | 2,40 / 4,75     | 0P000749<br>3178740237561 | <b>1289 €HT</b><br><del>2426 €HT</del> |



**DÉCOUVREZ NOTRE NOUVELLE  
VIDÉO SPÉCIALE BTP**

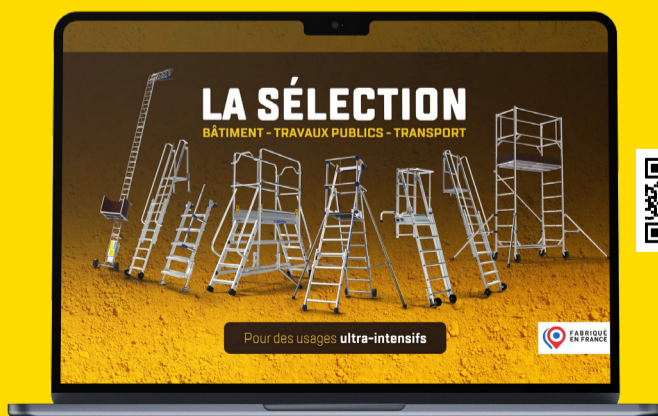

**TOP #2  
AXESS**

# SÉLECTION BTP

BÂTIMENT

TRAVAUX PUBLICS

TRANSPORT

## PASSERELLE BANCHE



Usage **ultra-intensif** | Utilisation **sol plat**  
Charge maxi **150 kg** | Garantie **5 ans**  
D cret **2004-924**

- Rampe d'acc s et garde-corps amovibles rigides.
- Parfaite stabilit  obtenue par les deux stabilisateurs escamotables ind pendants.
- Les sous-lisses escamotables permettent de travailler   plusieurs niveaux.
- Dimensions du plancher : 1,22 x 0,43 m.
- Marches alu stri es antid rapantes (largeur : 100 mm)



Anneaux de grutage en s rie



PASSERELLE BANCHE  
4 marches

  PARTIR DE  
**1439  HT**

| ALUMINIUM                   | HT TRAVAIL (M) | CODE PROMO Gencod         | PRIX PROMO Tarif 2023                  |
|-----------------------------|----------------|---------------------------|--|
| PASSERELLE BANCHE 4 marches | 2,83           | 0P000222<br>3178740148515 | <b>1439  HT</b><br><del>2822  HT</del> |
| PASSERELLE BANCHE 5 marches | 3,04           | 0P000223<br>3178740148522 | <b>1470  HT</b><br><del>2899  HT</del> |
| PASSERELLE BANCHE 7 marches | 3,48           | 0P000224<br>3178740148539 | <b>1715  HT</b><br><del>3177  HT</del> |



## PR MUR



Usage **ultra-intensif** | Utilisation **sol plat et rattrapage de niveau** | Charge maxi **150 kg**  
Garantie **5 ans** | D cret **2004-924**

- R serv e   un emploi sur chantier en cours de construction.
- Permet un amarrage sur les murs ou banches lors de la construction (hauteur mini : 1,50 m, hauteur maxi : 3,70 m).
- Dispose d'un garde-corps et d'une plate-forme avec plinthes int gr es.
- Pieds r glables permettant une adaptation sur tous les sols.



Amarrage sur banche avec crochets 384 mm en s rie



D calage de niveau 160 mm



PRIX PROMO  
**1029  HT**



1 SAC  TANCHE 30L OFFERT

| ALUMINIUM      | HT REPLI  (M) | HT D PLOI  (M) | HT ACC S (M) | CODE PROMO Gencod         | PRIX PROMO Tarif 2023                  |
|----------------|---------------|----------------|--------------|---------------------------|--|
|  CHELLE PR MUR | 2,89          | 3,60           | 4,64         | 0P000225<br>3178740148546 | <b>1029  HT</b><br><del>2192  HT</del> |

## GOLIATH



Usage **ultra-intensif** | Utilisation **sol plat**  
Charge maxi **200 kg/m ** | Garantie **5 ans**  
D cret **2004-924**

-  chafaudage tr s r sistant en acier soud  galvanis , montants  45 mm.
- Le montage est rapide avec peu de composants, sans vis ni outil.
- Double plancher en acier.
- 2 garde-corps monoblocs anti-chute   montage en s curit .
- Pratique, la base est  tudi e pour servir de chariot de transport.
- Sp cial BTP, le Goliath est grutable.
- 4 roues  160 mm directionnelles auto-bloquantes.



Base roulante de transport



Grutage possible



GOLIATH  
1,90 m plancher

  PARTIR DE  
**815  HT**

| ACIER                  |   | CODE PROMO Gencod         | PRIX PROMO Tarif 2023                 |
|------------------------|---|---------------------------|---------------------------------------|
| GOLIATH 3,00 m travail | Dimensions int rieures plancher 1,10 x 0,60 m<br>Encombrement 1,25 x 0,71 m | 0P000595<br>3534740168982 | <b>815  HT</b><br><del>1533  HT</del> |
| GOLIATH 3,90 m travail | Dimensions int rieures plancher 1,10 x 0,60 m<br>Encombrement 1,25 x 0,71 m | 0P000596<br>3534740168999 | <b>958  HT</b><br><del>1808  HT</del> |

##  CHELLE D'ACC S CAMION



Usage **ultra-intensif**  
Utilisation **sol plat et rattrapage de niveau**  
Charge maxi **150 kg** | Garantie **5 ans**

- Pour acc der aux plateaux des camions de 1,25   1,49 m de haut.
- Fixation au plateau par des aimants de force.
- Mise en place ais e :  chelle l g re   faible encombrement.
- Solution confortable, stable et robuste.
- Marches antid rapantes de 200 mm.
- Une rampe de mont e t lescopique en s rie.
- Con ue selon les exigences de la norme EN 14 122.



Pieds articul s r glables tous les 20 mm sur 230 mm



Patins orientables

PRIX PROMO  
**750  HT**



1 SAC  TANCHE 30L OFFERT



| ALUMINIUM              | HT REPLI  (M) | HT D PLOI  (M) | CODE PROMO Gencod        | PRIX PROMO Tarif 2023                 |
|------------------------|---------------|----------------|--------------------------|---------------------------------------|
|  CHELLE D'ACC S CAMION | 1,72          | 2,05/<br>2,29  | 0P00071<br>3178740228705 | <b>750  HT</b><br><del>1411  HT</del> |

**TOP #2 AXESS**

# PLATES-FORMES PIR / PIRL

## SHERPAMATIC

Usage **ultra-intensif** | Utilisation **sol plat**  
 Charge maxi **150 kg** | Garantie **5 ans**  
 Norme **PIRL 93 353** 3 à 6 m | **PIR 93 352** 7 à 8 m  
 Norme **EN 131-7** | Décret **2004-924**  
 Référentiel **NF96**

- Garde-corps avec portillon semi-automatique rigide à 360°.
- Stabilisateurs avec réglage millimétrique breveté.
- Plate-forme antidérapante 600 x 420 mm avec plinthes intégrées.
- Testé sous des charges intensives pour résister aux exigences des professionnels du bâtiment et de la maintenance.
- Marches alu striées antidérapantes (largeur: 80 mm).



Anneaux de grutage en série



**LOTS de 2**

SHERPAMATIC 6 marches

**PRIX PROMO UNITAIRE 648€HT**

pour 1 SHERPAMATIC 4 marches  
 vendu exclusivement par 2

| ALUMINIUM                      | HT TRAVAIL (M) | CODE PROMO Gencod         | PRIX PROMO Tarif 2023                |
|--------------------------------|----------------|---------------------------|--------------------------------------|
| LOT de 2 SHERPAMATIC 4 marches | 2.95           | OP000652<br>3178740220624 | <b>1296€HT</b><br><del>2488€HT</del> |
| LOT de 2 SHERPAMATIC 5 marches | 3.18           | OP000653<br>3178740220631 | <b>1387€HT</b><br><del>2638€HT</del> |
| LOT de 2 SHERPAMATIC 6 marches | 3.42           | OP000654<br>3178740220648 | <b>1485€HT</b><br><del>2742€HT</del> |
| LOT de 2 SHERPAMATIC 7 marches | 3.65           | OP000655<br>3178740226055 | <b>1565€HT</b><br><del>2980€HT</del> |
| LOT de 2 SHERPAMATIC 8 marches | 3.89           | OP000593<br>3178740205942 | <b>1695€HT</b><br><del>3084€HT</del> |



## SHERPASCOPIC TÉLESCOPIQUE

Usage **ultra-intensif** | Utilisation **sol plat et dénivelé**  
 Charge maxi **150 kg** | Garantie **5 ans**  
 Norme **PIRL 93 353** 3 à 4 m | **PIR 93 352** 5 à 11 m  
 Norme **EN 131-7** | Décret **2004-924**  
 Référentiel **NF96**

- Système de décalage de niveau intuitif et résistant grâce aux plans télescopiques.
- Ceinture de sécurité rigide semi-automatique à 360°.
- Stabilisateurs avec réglage millimétrique breveté.
- Plate-forme antidérapante 600 x 420 mm avec plinthes intégrées.
- Échelons striés antidérapants 30 x 30 mm.



Anneaux de grutage en série



Elu produit **RECOMMANDÉ** du BTP au MAT D'OR 2022



SHERPASCOPIC TÉLESCOPIQUE 5/7 marches

**PRIX PROMO UNITAIRE 1125€HT**

vendu exclusivement par lot de 2

| ALUMINIUM                            | HT TRAVAIL (M) | CODE PROMO Gencod         | PRIX PROMO Tarif 2023                |
|--------------------------------------|----------------|---------------------------|--------------------------------------|
| LOT de 2 SHERPASCOPIC 5 / 7 marches  | 3.07 à 3.53    | OP000257<br>3178740150297 | <b>2250€HT</b><br><del>4164€HT</del> |
| LOT de 2 SHERPASCOPIC 8 / 10 marches | 3.76 à 4.23    | OP000258<br>3178740150303 | <b>2725€HT</b><br><del>5164€HT</del> |
| LOT de 2 SHERPASCOPIC 8 / 11 marches | 3.76 à 4.46    | OP000309<br>3534740156743 | <b>2985€HT</b><br><del>5524€HT</del> |

\*Organisme certificateur: **AFNOR Certification**, 11, rue Francis de Pressensé, F-93571 La Plaine Saint Denis Cedex  
 Référentiel de certification: NF équipements de chantier (NF096) disponible sur [www.marque-nf.com](http://www.marque-nf.com)  
 La marque NF certifie la conformité à la norme **NFP P 93-352** (pour les PIR) et **NFP P 93-353** (pour les PIRL).

## SHERPA FIBRE

Usage **ultra-intensif** | Utilisation **sol plat**  
 Charge maxi **150 kg** | Garantie **2 ans**  
 Norme **PIRL 93 353** | Décret **2004-924**  
 Test électrique conforme **EN 50528**

- Le matériau fibre de verre des montants permet de travailler en sécurité contre les chocs électriques.
- Garde-corps rigide 360° avec protection rilsanisée isolante.
- Stabilisateurs indépendants repliables avec réglage millimétrique breveté.
- Plate-forme antidérapante 600 x 420 mm avec plinthes intégrées (hauteur: 100 mm).
- Marches alu striées antidérapantes (largeur: 80 mm).
- Porte-outils grande contenance avec poignée de déplacement.
- Deux roues gros diamètre pour faciliter la mobilité.

**À PARTIR DE 839€HT**



SHERPA FIBRE 5 marches

| FIBRE DE VERRE         | HT TRAVAIL (M) | CODE PROMO Gencod         | PRIX PROMO Tarif 2023                |
|------------------------|----------------|---------------------------|--------------------------------------|
| SHERPA FIBRE 3 marches | 2.70           | OP000671<br>3178740224226 | <b>839€HT</b><br><del>1537€HT</del>  |
| SHERPA FIBRE 4 marches | 2.93           | OP000672<br>3178740224233 | <b>925€HT</b><br><del>1682€HT</del>  |
| SHERPA FIBRE 5 marches | 3.17           | OP000673<br>3178740224240 | <b>1115€HT</b><br><del>2036€HT</del> |



## SHERPASCOPIC TÉLESCOPIQUE GARDE-CORPS REPLIABLE

Usage **ultra-intensif** | Utilisation **sol plat et dénivelé**  
 Charge maxi **150 kg** | Garantie **5 ans**  
 Norme **PIRL 93 352**  
 Norme **EN 131-7** | Décret **2004-924**  
 Référentiel **NF96**

- Système de décalage de niveau intuitif et résistant grâce aux plans télescopiques.
- Verrouillage du plan coulissant. Système breveté.
- Échelons striés antidérapants 30 x 30 mm.
- Ceinture de sécurité rigide semi-automatique à 360°.
- Stabilisateurs avec réglage millimétrique breveté.
- Plate-forme antidérapante 600 x 420 mm avec plinthes intégrées.



Garde-corps repliable pour faciliter le transport et le stockage.

**PRIX PROMO UNITAIRE 1340€HT**

vendu exclusivement par lot de 2



SHERPASCOPIC TÉLESCOPIQUE GARDE-CORPS REPLIABLE 5/7 marches

| ALUMINIUM   | HT TRAVAIL (M) | CODE PROMO Gencod         | PRIX PROMO Tarif 2023                |
|---|----------------|---------------------------|--------------------------------------|
| LOT de 2 SHERPASCOPIC GARDE-CORPS REPLIABLE 5/7 marches | 3.07 à 3.53    | OP000712<br>3178740228712 | <b>2680€HT</b><br><del>5026€HT</del> |

**TOP #2 AXESS**

# PLATES-FORMES PIR / PIRL

**RAPTOR**



Usage **régulier** | Utilisation **sol plat**  
Charge maxi **150 kg** | Garantie **5 ans**  
Norme **PIRL 93 353** (sauf 7 marches)  
Norme **EN 131-7** | Décret **2004-924**

- PIRL ultra-légère avec garde-corps rigide 3 côtés avec sangles anti-chute arrière.
- Stabilisateurs indépendants repliables à partir du modèle 5 marches.
- Pieds élargisseurs pour les modèles 3 et 4 marches.
- La béquille arrière est étudiée pour passer au-dessus d'obstacles comme des WC (3 et 4 marches).
- Plate-forme 500 x 400 mm avec plinthes intégrées.
- Marches striées antidérapantes de 80 mm.



Porte-outils compartimenté. Charge maxi 10 kg.

**LOTS de 2**



RAPTOR 3 marches

**PRIX PROMO UNITAIRE 402,50 €HT!**

pour un Raptor 2 marches (vendu exclusivement par 2)

| ALUMINIUM                 | HT TRAVAIL (M) | CODE PROMO Gencod      | PRIX PROMO Tarif 2023           |
|---------------------------|----------------|------------------------|---------------------------------|
| LOT de 2 RAPTOR 2 marches | 2,52           | 0P000735 3178740237424 | 805 €HT<br><del>1448 €HT</del>  |
| LOT de 2 RAPTOR 3 marches | 2,71           | 0P000736 3178740237431 | 925 €HT<br><del>1712 €HT</del>  |
| LOT de 2 RAPTOR 4 marches | 2,95           | 0P000737 3178740237448 | 980 €HT<br><del>1888 €HT</del>  |
| LOT de 2 RAPTOR 5 marches | 3,18           | 0P000738 3178740237455 | 1159 €HT<br><del>1938 €HT</del> |
| LOT de 2 RAPTOR 6 marches | 3,40           | 0P000739 3178740237462 | 1275 €HT<br><del>2248 €HT</del> |
| LOT de 2 RAPTOR 7 marches | 3,64           | 0P000740 3178740237479 | 1450 €HT<br><del>2552 €HT</del> |

**VELOCE**



Usage **régulier** | Utilisation **sol plat**  
Charge maxi **150 kg** | Garantie **5 ans**  
Norme **PIRL 93 353** (sauf 7 marches)  
Norme **EN 131-7** | Décret **2004-924**

- La version ultra mobile avec ses roues escamotables Ø 75 mm, permet des déplacements d'une zone de travail à une autre sans aucun effort.
- Garde-corps rigide 3 côtés avec sangles anti-chute arrière, avec mise en place automatique.
- La béquille arrière est étudiée pour passer au-dessus d'obstacles comme des WC (modèles 3 et 4 marches).
- Stabilisateurs indépendants à partir du 5 marches.



Roues escamotables pour faciliter les déplacements.



Porte-outils compartimenté. Charge maxi 10 kg.



VELOCE 4 marches

**À PARTIR DE 594 €HT!**

| ALUMINIUM        | HT TRAVAIL (M) | CODE PROMO Gencod      | PRIX PROMO Tarif 2023          |
|------------------|----------------|------------------------|--------------------------------|
| VELOCE 2 marches | 2,52           | 0P000741 3178740237486 | 594 €HT<br><del>1058 €HT</del> |
| VELOCE 3 marches | 2,71           | 0P000742 3178740237493 | 630 €HT<br><del>1195 €HT</del> |
| VELOCE 4 marches | 2,95           | 0P000743 3178740237509 | 683 €HT<br><del>1276 €HT</del> |
| VELOCE 5 marches | 3,18           | 0P000744 3178740237516 | 806 €HT<br><del>1352 €HT</del> |
| VELOCE 6 marches | 3,40           | 0P000745 3178740237523 | 857 €HT<br><del>1506 €HT</del> |
| VELOCE 7 marches | 3,64           | 0P000746 3178740237530 | 952 €HT<br><del>1671 €HT</del> |

**PROFORT**



Usage **intensif** | Utilisation **sol plat**  
Charge maxi **150 kg** | Garantie **5 ans**  
Norme **PIRL 93 353** | Décret **2004-924**

- Garde-corps avec portillon semi-automatique rigide à 360°.
- Stabilisateurs avec réglage millimétrique breveté.
- Compact et léger pour faciliter le transport et la mise en place.
- Faible encombrement et grande maniabilité.
- Mise en place sans outils.
- Plate-forme antidérapante 490 x 400 mm avec plinthes intégrées (hauteur : 100 mm).
- La béquille arrière est étudiée pour passer au-dessus d'obstacles comme des WC (sauf 2 marches).

**LOTS de 2**



Tablette porte-outils de série

**PRIX PROMO UNITAIRE 514,50 €HT!**

pour 1 modèle 2 marches (vendu exclusivement par 2)

| ALUMINIUM                  | HT TRAVAIL (M) | CODE PROMO Gencod      | PRIX PROMO Tarif 2023           |
|----------------------------|----------------|------------------------|---------------------------------|
| LOT de 2 PROFORT 2 marches | 2,51           | 0P000648 3178740220587 | 1029 €HT<br><del>1794 €HT</del> |
| LOT de 2 PROFORT 3 marches | 2,70           | 0P000649 3178740220594 | 1075 €HT<br><del>1982 €HT</del> |
| LOT de 2 PROFORT 4 marches | 2,93           | 0P000650 3178740220600 | 1165 €HT<br><del>2128 €HT</del> |
| LOT de 2 PROFORT 5 marches | 3,15           | 0P000651 3178740220617 | 1365 €HT<br><del>2382 €HT</del> |

**PROFORT X'TEND**



Usage **intensif** | Utilisation **sol plat et dénivelé**  
Charge maxi **150 kg** | Garantie **5 ans**  
Norme **PIRL 93 353** | Décret **2004-924**

- Structure en aluminium facilitant le transport et la mise en place.
- Plans télescopiques pour le travail en décalage de niveau.
- Faible encombrement, utilisable dans les endroits restreints.
- Stabilisateurs avec réglage millimétrique breveté.
- Plate-forme antidérapante 517 x 402 mm avec plinthes intégrées (hauteur : 100 mm).
- Réglage des pieds tous les 20 cm.
- Marches alu striées antidérapantes (largeur : 60 mm).



**1 PORTE-OUTILS OFFERT**

**PRIX PROMO 878 €HT!**

| ALUMINIUM  | HT TRAVAIL (M) | CODE PROMO Gencod      | PRIX PROMO Tarif 2023          |
|--|----------------|------------------------|--------------------------------|
| PROFORT X'TEND 3/5 marches 1 PORTE-OUTILS OFFERT | 2,70 à 3,16    | 0P000338 3178740159122 | 878 €HT<br><del>1832 €HT</del> |

**TÉTRIS**



Usage **intensif** | Utilisation **sol plat et dénivelé**  
Hauteur d'accès maxi **3,00 m** | Plancher **0,90 x 0,50 m**  
Encombrement **1,68 x 1,32 m** | Acier époxy  
Charge maxi **150 kg** | Garantie **5 ans**  
Norme **PIRL 93 353** | Décret **2004-924**

- Très compacte une fois repliée pour faciliter les transports.
- Résistance et entretien aisé grâce à l'acier, revêtu d'époxy.
- Réglage indépendant des pieds.
- Ceinture de sécurité rigide à 360°.
- Grande plate-forme de 900 x 500 mm.

**PRIX PROMO 535 €HT!**



**TOP DES VENTES**

| ACIER  | HT TRAVAIL (M) | CODE PROMO Gencod      | PRIX PROMO Tarif 2023          |
|--------|----------------|------------------------|--------------------------------|
| TÉTRIS | 3,00           | 0P000173 3534740150352 | 535 €HT<br><del>1094 €HT</del> |

**HÉLIS**



Usage **intensif** | Utilisation **sol plat et dénivelé**  
Hauteur d'accès maxi **2,68 m** | Plancher **0,90 x 0,50 m**  
Encombrement **1,68 x 1,32 m** | Acier époxy  
Charge maxi **150 kg** | Garantie **5 ans**  
Norme **PIRL 93 353** | Décret **2004-924**

- Le réglage des pieds sur 1 m permet de travailler sur sol plat ou en dénivelé.
- Réglage indépendant des pieds.
- Permet de travailler dans des escaliers hélicoïdaux.
- Ceinture de sécurité rigide à 360°.
- Grande plate-forme de 900 x 500 mm.

**PRIX PROMO 679 €HT!**



| ACIER | HT TRAVAIL (M) | CODE PROMO Gencod      | PRIX PROMO Tarif 2023          |
|-------|----------------|------------------------|--------------------------------|
| HÉLIS | 2,68           | 03121002 3534740125961 | 679 €HT<br><del>1285 €HT</del> |

**TOP #2 AXESS**

# ÉCHELLES

## X-TENSO 2 ÉCHELLE TÉLESCOPIQUE

Usage **intensif** | Utilisation **sol plat**  
Charge maxi **150 kg** | Garantie **2 ans**  
Norme **EN 131-6** (version 2019) | Décret **96 333**  
Classe **professionnelle**

- Déploiement automatique des stabilisateurs lorsque le dernier échelon est enclenché (modèles > 3,00 m).
- Le modèle 2,90 m ne possède pas d'embase stabilisatrice.
- Coulisement de l'échelle sûre et sans grippage grâce à des bagues qui conduisent les pièces en mouvement.
- Amortisseur de chute intégré.
- Marchettes striées 38 mm antidérapantes pour un confort maximum.



**TOP DES VENTES**



**LOTS de 2**

**À PARTIR DE 251 €HT**

vendu exclusivement par 2

| ALUMINIUM                                     | HT REPLIÉ (M) | HT DÉPLOYÉ (M) | HT ACCÈS (M) | CODE PROMO Gencod         | PRIX PROMO Tarif 2023                  |
|---|---------------|----------------|--------------|---------------------------|--|
| LOT de 2 X-TENSO 2 simple télescopique 2,90 m | 0,76          | 2,90           | 3,80         | OP000700<br>3178740226619 | <b>502 €HT</b><br><del>1034 €HT</del>  |
| LOT de 2 X-TENSO 2 simple télescopique 3,20 m | 0,82          | 3,20           | 4,10         | OP000701<br>3178740226626 | <b>576 €HT</b><br><del>1206 €HT</del>  |
| LOT de 2 X-TENSO 2 simple télescopique 3,80 m | 0,88          | 3,80           | 4,70         | OP000702<br>3178740226633 | <b>661 €HT</b><br><del>1386 €HT</del>  |
| LOT de 2 X-TENSO 2 simple télescopique 4,40 m | 0,94          | 4,40           | 5,30         | OP000703<br>3178740226640 | <b>1015 €HT</b><br><del>2048 €HT</del> |

## ARTIPLI ÉCHELLE ARTICULÉE

Usage **intensif** | Utilisation **sol plat**  
Charge maxi **150 kg** | Garantie **2 ans**  
Norme **EN 131-4** | Décret **96 333**  
Classe **professionnelle**

- Facile à déployer / replier grâce aux positions pré-programmées
- Stockage et transport aisés : pliable et compacte.
- Plate-forme en acier renforcée antidérapante.
- Articulations robustes en acier.
- Embase stabilisatrice avec sabots antidérapants.
- 4 positions possibles :
  - Plate-forme (ht d'accès maxi : 2,89 m)
  - Échelle double (ht d'accès maxi : 2,52 m)
  - Écarteur de mur (ht d'accès maxi : 3,29 m)
  - Échelle simple (ht d'accès maxi : 4,20 m)



| ALUMINIUM            | HT ACCÈS (M) | CODE PROMO Gencod         | PRIX PROMO Tarif 2023                |
|----------------------|--------------|---------------------------|--------------------------------------|
| ARTIPLI 4x3 échelons | 4,20         | OP000783<br>3178740240783 | <b>224 €HT</b><br><del>456 €HT</del> |

**PRIX PROMO 224 €HT**

## PLATINIUM

Usage **ultra-intensif** | Utilisation **sol plat**  
Charge maxi **150 kg** | Garantie **5 ans**  
Norme **EN 131** | Décret **96 333**  
Classe **professionnelle**



PLATINIUM 500 coulisse à corde 3 plans - 3x18 échelons

**À PARTIR DE 660 €HT**

## PLATINIUM 500 COULISSE À CORDE 2/3 PLANS

- Montants renforcés ultra résistants, rigidité max.
- Les liaisons montants/échelons serties sont très fiables pour assurer la meilleure sécurité aux utilisateurs.
- Le plan supérieur est équipé de roulettes de déploiement noires non tachantes pour faciliter le déploiement sur les façades.

| ALUMINIUM                                   | HT REPLIÉ (M) | HT DÉPLOYÉ (M) | HT ACCÈS (M) | CODE PROMO Gencod         | PRIX PROMO Tarif 2023                  |
|---|---------------|----------------|--------------|---------------------------|--|
| PLATINIUM 500 COULISSE À CORDE 2 plans 2x11 | 2,98          | 4,98           | 5,88         | OP000616<br>3178740214418 | <b>660 €HT</b><br><del>1074 €HT</del>  |
| PLATINIUM 500 COULISSE À CORDE 2 plans 2x16 | 4,23          | 6,98           | 7,88         | OP000617<br>3178740214425 | <b>770 €HT</b><br><del>1260 €HT</del>  |
| PLATINIUM 500 COULISSE À CORDE 2 plans 2x20 | 5,23          | 8,98           | 9,88         | OP000618<br>3178740214432 | <b>1045 €HT</b><br><del>1789 €HT</del> |
| PLATINIUM 500 COULISSE À CORDE 3 plans 3x11 | 3,00          | 7,00           | 7,90         | OP000619<br>3178740214449 | <b>1130 €HT</b><br><del>1848 €HT</del> |
| PLATINIUM 500 COULISSE À CORDE 3 plans 3x18 | 4,75          | 11,24          | 12,14        | OP000509<br>3178740197186 | <b>1625 €HT</b><br><del>2643 €HT</del> |

## PLATINIUM 300 COULISSE À CORDE 2/3 PLANS

- Montants renforcés ultra résistants, rigidité max.
- Ces modèles de très grandes hauteurs sont très demandés par les couvreurs, les afficheurs et l'industrie.
- Le profil nervuré des montants permet une très bonne prise en main pour une mise en place précise.
- L'espacement de 250 mm entre échelons apporte un grand confort à la montée comme à la descente.
- Échelons orientés 30 x 30 mm, le pied repose à plat.



PLATINIUM 300 coulisse à corde 2 plans - 2x10 échelons

**À PARTIR DE 635 €HT**

| ALUMINIUM                                   | HT REPLIÉ (M) | HT DÉPLOYÉ (M) | HT ACCÈS (M) | CODE PROMO Gencod         | PRIX PROMO Tarif 2023                  |
|---|---------------|----------------|--------------|---------------------------|--|
| PLATINIUM 300 COULISSE À CORDE 2 plans 2x10 | 2,97          | 4,93           | 5,83         | OP000674<br>3178740224257 | <b>635 €HT</b><br><del>1039 €HT</del>  |
| PLATINIUM 300 COULISSE À CORDE 2 plans 2x14 | 4,09          | 6,89           | 7,79         | OP000675<br>3178740224264 | <b>705 €HT</b><br><del>1160 €HT</del>  |
| PLATINIUM 300 COULISSE À CORDE 2 plans 2x18 | 5,22          | 9,14           | 10,04        | OP000676<br>3178740224271 | <b>985 €HT</b><br><del>1633 €HT</del>  |
| PLATINIUM 300 COULISSE À CORDE 3 plans 3x10 | 2,98          | 6,90           | 7,80         | OP000677<br>3178740224288 | <b>1049 €HT</b><br><del>1749 €HT</del> |
| PLATINIUM 300 COULISSE À CORDE 3 plans 3x18 | 5,23          | 12,49          | 13,39        | OP000679<br>3178740224301 | <b>1665 €HT</b><br><del>2843 €HT</del> |

## EVOKLIP ÉCHELLE DE TOIT

Usage **intensif** | Charge maxi **150 kg**  
Garantie **5 ans**

- Packs composés de 4 échelles + 1 crochet de faitage (entraxes 250, 330 ou 390 mm).
- Bandes d'appui antidérapantes : protection toiture et meilleure adhérence.
- Montants renforcés pour une plus grande durabilité.
- Montée rapide grâce aux larges espacements entre échelons et confortable grâce à leurs formes biseautées.
- Crochet de faitage en aluminium monobloc pour s'adapter à toutes les inclinaisons de toitures et de types de couverture.



**À PARTIR DE 990 €HT**

| ALUMINIUM                                       | LONGUEUR PRODUIT MAXI (M) | CODE PROMO Gencod         | PRIX PROMO Tarif 2023                  |
|---|---------------------------|---------------------------|--|
| PACK 250 mm [4 échelles + 1 crochet de faitage] | 6,69                      | OP000607<br>3178740208929 | <b>1119 €HT</b><br><del>2196 €HT</del> |
| PACK 330 mm [4 échelles + 1 crochet de faitage] | 7,29                      | OP000608<br>3178740208936 | <b>1040 €HT</b><br><del>2043 €HT</del> |
| PACK 390 mm [4 échelles + 1 crochet de faitage] | 6,93                      | OP000609<br>3178740208943 | <b>990 €HT</b><br><del>1999 €HT</del>  |

## PLATINIUM COULISSE À MAIN 2 PLANS

- Montants renforcés ultra résistants, rigidité max.
- Légère et facile à mettre en place.
- Verrouillage du plan coulissant pour garantir la sécurité en position d'accès.



PLATINIUM coulisse à main à crochets 2 plans - 2x7 échelons

PLATINIUM coulisse à main avec embase 2 plans - 2x7 échelons

**À PARTIR DE 260 €HT**

**TOP DES VENTES**

| ALUMINIUM  | HT REPLIÉ (M) | HT DÉPLOYÉ (M) | HT ACCÈS (M) | CODE PROMO Gencod         | PRIX PROMO Tarif 2023                |
|--|---------------|----------------|--------------|---------------------------|--------------------------------------|
| PLATINIUM COULISSE À MAIN À CROCHETS À FIXER 2 plans 2x7 | 2,07          | 3,50           | 4,40         | OP000656<br>3178740220662 | <b>260 €HT</b><br><del>502 €HT</del> |
| PLATINIUM COULISSE À MAIN À CROCHETS À FIXER 2 plans 2x8 | 2,35          | 4,06           | 4,96         | OP000657<br>3178740220679 | <b>290 €HT</b><br><del>563 €HT</del> |
| PLATINIUM COULISSE À MAIN AVEC EMBASE 2 plans 2x7        | 2,07          | 3,50           | 4,40         | OP000680<br>3178740224318 | <b>265 €HT</b><br><del>515 €HT</del> |
| PLATINIUM COULISSE À MAIN AVEC EMBASE 2 plans 2x8        | 2,35          | 4,06           | 4,96         | OP000681<br>3178740224325 | <b>289 €HT</b><br><del>561 €HT</del> |

## PRONOR TRANSFORMABLE 2/3 PLANS

Usage **intensif** | Utilisation **sol plat et dénivelé**  
Charge maxi **150 kg** | Garantie **5 ans**  
Norme **EN 131** | Décret **96 333**  
Classe **professionnelle**

- Rigidité extrême avec une articulation nervurée renforcée en aluminium moulé et un bras rigide anti-écartement.
- Légère et maniable, une mise en place et un transport facilités.
- Polyvalence sur sol plat et en escalier appréciée des pros.



Modèle 2x12 échelons

Modèle 3x12 échelons

**À PARTIR DE 263 €HT**

| ALUMINIUM                         | HT REPLIÉ (M) | HT DÉPLOYÉ (M) | HT ACCÈS (M) | CODE PROMO Gencod         | PRIX PROMO Tarif 2023                 |
|-----------------------------------|---------------|----------------|--------------|---------------------------|---------------------------------------|
| PRONOR TRANSFORMABLE 2 plans 2x9  | 2,69          | 4,36           | 5,26         | OP000507<br>3178740197162 | <b>263 €HT</b><br><del>489 €HT</del>  |
| PRONOR TRANSFORMABLE 2 plans 2x12 | 3,53          | 6,05           | 6,95         | OP000682<br>3178740224332 | <b>399 €HT</b><br><del>791 €HT</del>  |
| PRONOR TRANSFORMABLE 3 plans 3x9  | 2,61          | 5,97           | 6,87         | OP000633<br>3178740214562 | <b>432 €HT</b><br><del>816 €HT</del>  |
| PRONOR TRANSFORMABLE 3 plans 3x12 | 3,45          | 7,93           | 8,83         | OP000510<br>3178740197193 | <b>588 €HT</b><br><del>1161 €HT</del> |

## ATTACHE ÉCHELLE HAUTE SÉCURITÉ

**NEW**

- Installation facile sans outils, en seulement 2 min.
- Durable : crochet résistant en acier inoxydable et éléments de nylon renforcé en fibre de verre.
- Maintien en sécurité jusqu'à 3 sections d'échelles encastrées.
- Livré par 2.
- Pour les barres de toits de 50x60 mm maximum et échelles de 439 mm de large maximum.



| CODE PROMO Gencod         | PRIX PROMO Tarif 2023               |
|---------------------------|-------------------------------------|
| OP000882<br>3178740246006 | <b>95 €HT</b><br><del>150 €HT</del> |

**TOP #2  
AXESS**

# ÉCHELLES & MARCHEPIEDS

## MULTISCOPIC Aluminium

### ÉCHELLE TÉLESCOPIQUE ET ARTICULÉE

Usage **intensif** | Utilisation **sol plat et dénivelé**  
Charge maxi **150 kg** | Garantie **2 ans**  
Norme **EN 131-4** | Décret **96 333**  
Classe **professionnelle**

- Stabilité assurée par la base évasée et les sabots.
- Plan coulissant très facile à manœuvrer avec système de blocage simple et fiable.
- Articulations robustes en acier.
- Utilisation en décalage de niveau.



À PARTIR DE  
**257 €HT**

| ALUMINIUM                           | HT ACCÈS (M) | CODE PROMO Gencod         | PRIX PROMO Tarif 2023                |
|-------------------------------------|--------------|---------------------------|--------------------------------------|
| MULTISCOPIC 4x3 échelons            | 3,62         | 0P000784<br>3178740240790 | <b>257 €HT</b><br><del>527 €HT</del> |
| MULTISCOPIC 4x4 échelons            | 4,63         | 0P000785<br>3178740240806 | <b>323 €HT</b><br><del>659 €HT</del> |
| MULTISCOPIC 4x5 échelons <b>NEW</b> | 5,64         | 0P000873<br>3178740245887 | <b>399 €HT</b><br><del>731 €HT</del> |

## FLEX'UP Aluminium

### L'ÉCHELLE PLIABLE COMPACTE

Usage **ultra-intensif**  
Utilisation **sol plat et décalage de niveau**  
Charge maxi **150 kg** | Garantie **2 ans**  
Norme **EN 131-4**  
Classe **professionnelle**

- Échelles multi-usages.
- Facile à transporter et à stocker.
- 2 positions :  
- double plan de montée  
- ou déployée droite.
- Plans télescopiques coulissants.



À PARTIR DE  
**409 €HT**

| ALUMINIUM            | HT ACCÈS (M) | CODE PROMO Gencod         | PRIX PROMO Tarif 2023                |
|----------------------|--------------|---------------------------|--------------------------------------|
| FLEX'UP 4x4 échelons | 4,98         | 0P000886<br>3178740248260 | <b>409 €HT</b><br><del>705 €HT</del> |
| FLEX'UP 4x5 échelons | 6,06         | 0P000887<br>3178740248277 | <b>459 €HT</b><br><del>804 €HT</del> |

## KOLOS Aluminium

### FABRIQUÉ EN FRANCE

Usage **ultra-intensif**  
Charge Maxi **150 kg** | Garantie **5 ans**  
Norme **EN 131** | Décret **96 333**  
Classe **professionnelle**

- Marches serties antidérapantes de largeur 110 mm en aluminium extrudé.
- Montants en peinture époxy.
- Articulations nervurées, ultra-résistantes.
- Porte-outils avec fermeture intégrée.
- Plate-forme 280 x 250 mm.
- Sabots enveloppants antidérapants.

À PARTIR DE  
**264 €HT**

**LOTS de 2**



Lot de 2 KOLOS 3 et 5 marches

| ALUMINIUM                     | HT REPLIÉ (M) | HT ACCÈS (M) | CODE PROMO Gencod         | PRIX PROMO Tarif 2023                |
|-------------------------------|---------------|--------------|---------------------------|--------------------------------------|
| LOT de 2 KOLOS 3 et 5 marches | 1,44 / 1,94   | 2,66 / 3,12  | 0P000658<br>3178740220686 | <b>264 €HT</b><br><del>662 €HT</del> |
| LOT de 2 KOLOS 4 et 6 marches | 1,69 / 2,19   | 2,89 / 3,36  | 0P000659<br>3178740220693 | <b>314 €HT</b><br><del>770 €HT</del> |
| LOT de 2 KOLOS 5 et 7 marches | 1,94 / 2,44   | 3,12 / 3,59  | 0P000660<br>3178740220709 | <b>339 €HT</b><br><del>816 €HT</del> |

## MAXIBAT Aluminium

### FABRIQUÉ EN FRANCE

Usage **intensif**  
Charge maxi **150 kg** | Garantie **5 ans**  
Norme **EN 131** | Décret **96 333**  
Classe **professionnelle**

- Porte-outils avec crochet porte-seau intégré et logement pour perceuse.
- Articulations nervurées ultra-résistantes.
- Repose-pieds en aluminium injecté moulé résistant aux efforts intensifs.
- La liaison marches / montants sertie est très fiable et résistante.
- Plate-forme de 280 x 250 mm.
- Marches en aluminium extrudé de 80 mm antidérapantes.



Lot de 2 MAXIBAT 3 et 5 marches

| ALUMINIUM                       | HT REPLIÉ (M) | HT ACCÈS (M) | CODE PROMO Gencod         | PRIX PROMO Tarif 2023                |
|---------------------------------|---------------|--------------|---------------------------|--------------------------------------|
| LOT de 2 MAXIBAT 3 et 5 marches | 1,44 / 1,94   | 2,66 / 3,12  | 0P000427<br>3178740167905 | <b>198 €HT</b><br><del>551 €HT</del> |
| LOT de 2 MAXIBAT 4 et 6 marches | 1,69 / 2,19   | 2,89 / 3,36  | 0P000428<br>3178740167912 | <b>234 €HT</b><br><del>633 €HT</del> |
| LOT de 2 MAXIBAT 5 et 7 marches | 1,94 / 2,44   | 3,12 / 3,59  | 0P000429<br>3178740167929 | <b>260 €HT</b><br><del>663 €HT</del> |

## PLATINIUM Aluminium

### FABRIQUÉ EN FRANCE

Usage **intensif**  
Charge maxi **150 kg** | Garantie **5 ans**  
Norme **EN 131** | Décret **96 333**  
Classe **professionnelle**

- Marches grand confort 90 mm.
- Plate-forme de 280 x 250 mm.
- Système anti-rotation breveté, liaison rigide marches/montants.
- Montants anodisés pour un travail mains propres.
- Sabots haute sécurité enveloppants antidérapants interchangeables.
- Marches en aluminium extrudé de 80 mm antidérapantes.

À PARTIR DE  
**164,50 €HT**

vendu exclusivement par 2



PLATINIUM DOUBLE DE CHANTIER 3 marches

| ALUMINIUM                                       | HT REPLIÉ (M) | HT ACCÈS (M) | CODE PROMO Gencod         | PRIX PROMO Tarif 2023                 |
|---|---------------|--------------|---------------------------|---------------------------------------|
| LOT de 2 PLATINIUM double de chantier 3 marches | 0,78          | 2,67         | 0P000305<br>3534740156705 | <b>329 €HT</b><br><del>792 €HT</del>  |
| LOT de 2 PLATINIUM double de chantier 4 marches | 1,02          | 2,88         | 0P000306<br>3534740156712 | <b>414 €HT</b><br><del>1012 €HT</del> |

## STEPIUM Aluminium

### FABRIQUÉ EN FRANCE

Usage **intensif**  
Charge maxi **150 kg** | Garantie **2 ans**  
Norme **EN 14183** | Décret **96 333**  
Classe **professionnelle**

- Marches grand confort 200 mm.
- À monter soi-même : simple et rapide à assembler.
- Sabots crantés antidérapants.



Livré dans un carton et à monter soi-même avec notice de montage incluse

PRIX PROMO UNITAIRE  
**137,40 €HT**

pour un STEPIUM 2 marches si vendu par lot de 5

**LOTS de 2 ou 5**



STEPIUM 3 marches

| ALUMINIUM                  | HT ACCÈS (M) | CODE PROMO Gencod         | PRIX PROMO Tarif 2023                 |
|----------------------------|--------------|---------------------------|---------------------------------------|
| LOT de 2 STEPIUM 2 marches | 2,39         | 0P000704<br>3178740227142 | <b>290 €HT</b><br><del>616 €HT</del>  |
| LOT de 5 STEPIUM 2 marches | 2,39         | 0P000705<br>3178740227159 | <b>687 €HT</b><br><del>1290 €HT</del> |
| LOT de 2 STEPIUM 3 marches | 2,59         | 0P000706<br>3178740227166 | <b>420 €HT</b><br><del>734 €HT</del>  |
| LOT de 5 STEPIUM 3 marches | 2,59         | 0P000707<br>3178740227173 | <b>978 €HT</b><br><del>1835 €HT</del> |

## CONFORT PLIANT Aluminium

### FABRIQUÉ EN FRANCE

Usage **intensif**  
Charge maxi **150 kg** | Garantie **5 ans**  
Norme **EN 14183** | Décret **96 333**  
Classe **professionnelle**

- Garde-corps repliable (hauteur 600 mm).
- Bras anti-écartement articulé rigide et robuste.
- Marches larges de 420 x 200 mm.
- Sabots antidérapants ultra larges.

PRIX PROMO  
**260 €HT**



CONFORT PLIANT 3 marches

| ALUMINIUM                | HT ACCÈS (M) | CODE PROMO Gencod         | PRIX PROMO Tarif 2023                |
|--------------------------|--------------|---------------------------|--------------------------------------|
| CONFORT PLIANT 3 marches | 2,70         | 0P000685<br>3178740224356 | <b>260 €HT</b><br><del>476 €HT</del> |

## COBRA BANC MULTI-USAGES Aluminium

Usage **régulier** | Charge maxi **150 kg**  
Garantie **2 ans** | Classe **domestique**

- Plateau équipé de bandes rugueuses antidérapantes.
- Sabots à pans coupés striés antidérapants.
- Marches de 80 mm striées antidérapantes.
- Plate-forme de 965 x 300 mm.
- Modèle repliable pour le stockage avec système de verrouillage anti-repliement.

**LOTS de 2 ou 5**

PRIX PROMO UNITAIRE  
**124,6 €HT**

si vendu par 5



| ALUMINIUM            | HT ACCÈS (M) | CODE PROMO Gencod         | PRIX PROMO Tarif 2023                 |
|----------------------|--------------|---------------------------|---------------------------------------|
| LOT de 2 bancs COBRA | 2,50         | 0P000445<br>3178740168070 | <b>275 €HT</b><br><del>544 €HT</del>  |
| LOT de 5 bancs COBRA | 2,50         | 0P000446<br>3178740168087 | <b>623 €HT</b><br><del>1368 €HT</del> |

**TOP #2  
AXESS**

# SOLUTIONS MODULAIRES

**80** SOLUTIONS IMMÉDIATEMENT DISPONIBLES

**460** CONFIGURATIONS POSSIBLES

en équipant les modules de garde-corps, rampes et portillons

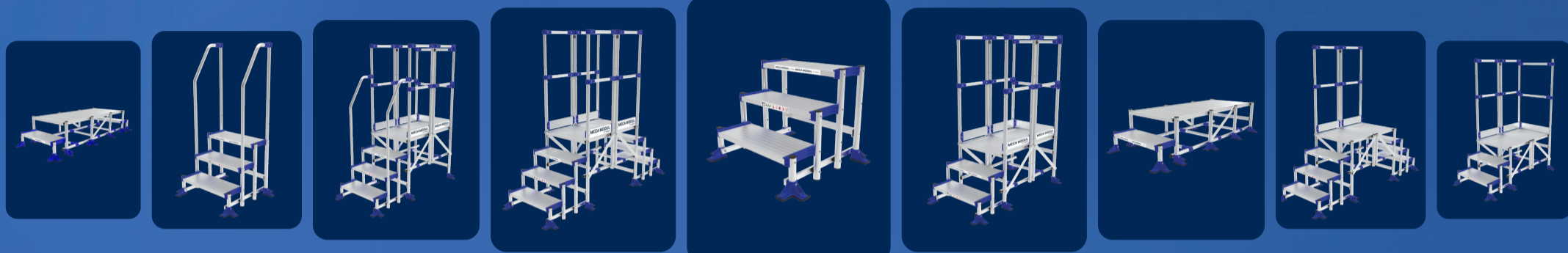
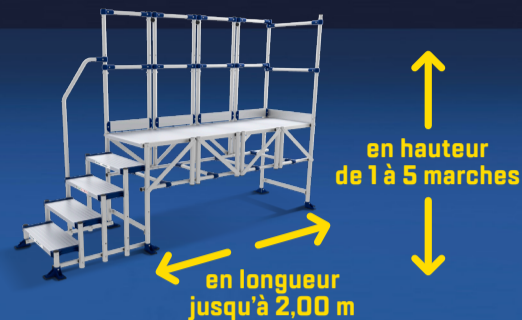

## MECA MODUL<sup>®</sup> LE BON CALCUL



DÉCOUVRIR  
LA VIDÉO

### NOTRE SÉLECTION DE MARCHEPIEDS & PLATES-FORMES EN PROMO !

| ALUMINIUM   | HT TRAVAIL (M) | CODE PROMO Gencod      | PRIX PROMO Tarif 2023                  |
|---|----------------|------------------------|--|
| Plate-forme MECA MODUL 3 marches - Lg 0,5 m + portillon | 2,58           | OP000723 3178740233112 | <b>936 €HT</b><br><del>1359 €HT</del>  |
| Plate-forme MECA MODUL 3 marches - Lg 1 m + portillon   | 2,58           | OP000724 3178740233129 | <b>1240 €HT</b><br><del>1795 €HT</del> |
| Plate-forme MECA MODUL 4 marches - Lg 0,5 m + portillon | 2,77           | OP000725 3178740233136 | <b>984 €HT</b><br><del>1428 €HT</del>  |
| Plate-forme MECA MODUL 4 marches - Lg 1 m + portillon   | 2,77           | OP000726 3178740233143 | <b>1292 €HT</b><br><del>1867 €HT</del> |
| Plate-forme MECA MODUL 5 marches - Lg 0,5 m + portillon | 2,96           | OP000727 3178740233150 | <b>1096 €HT</b><br><del>1592 €HT</del> |
| Plate-forme MECA MODUL 5 marches - Lg 1 m + portillon   | 2,96           | OP000728 3178740233167 | <b>1404 €HT</b><br><del>2029 €HT</del> |

### MECA MODUL



Usage intensif | Utilisation sol plat  
Charge maxi 150 kg | Garantie 2 ans  
Norme EN14 122

- Colis à monter sur place.
- Produits pouvant être fixés au sol.
- Rampes en option.

À PARTIR DE  
**364 €HT**

| ALUMINIUM                                  | HT ACCÈS (M) | CODE PROMO Gencod      | PRIX PROMO Tarif 2023                |
|--|--------------|------------------------|--------------------------------------|
| Marchepied MECA MODUL 3 marches + 1 rampe  | 2,58         | OP000799 3178740240943 | <b>364 €HT</b><br><del>569 €HT</del> |
| Marchepied MECA MODUL 4 marches + 2 rampes | 2,77         | OP000800 3178740240950 | <b>536 €HT</b><br><del>781 €HT</del> |



MECA MODUL  
Marchepied 3 marches  
+ 1 rampe



MECA MODUL  
Marchepied 4 marches  
+ 2 rampes



MECA MODUL  
Plate-forme 3 marches  
Longueur plate-forme 0,50 m



MECA MODUL  
Plate-forme 4 marches  
Longueur plate-forme 0,50 m



MECA MODUL  
Plate-forme 5 marches  
Longueur plate-forme 0,50 m



MECA MODUL  
Plate-forme 3 marches  
Longueur plate-forme 1,00 m



MECA MODUL  
Plate-forme 4 marches  
Longueur plate-forme 1,00 m



MECA MODUL  
Plate-forme 5 marches  
Longueur plate-forme 1,00 m

